

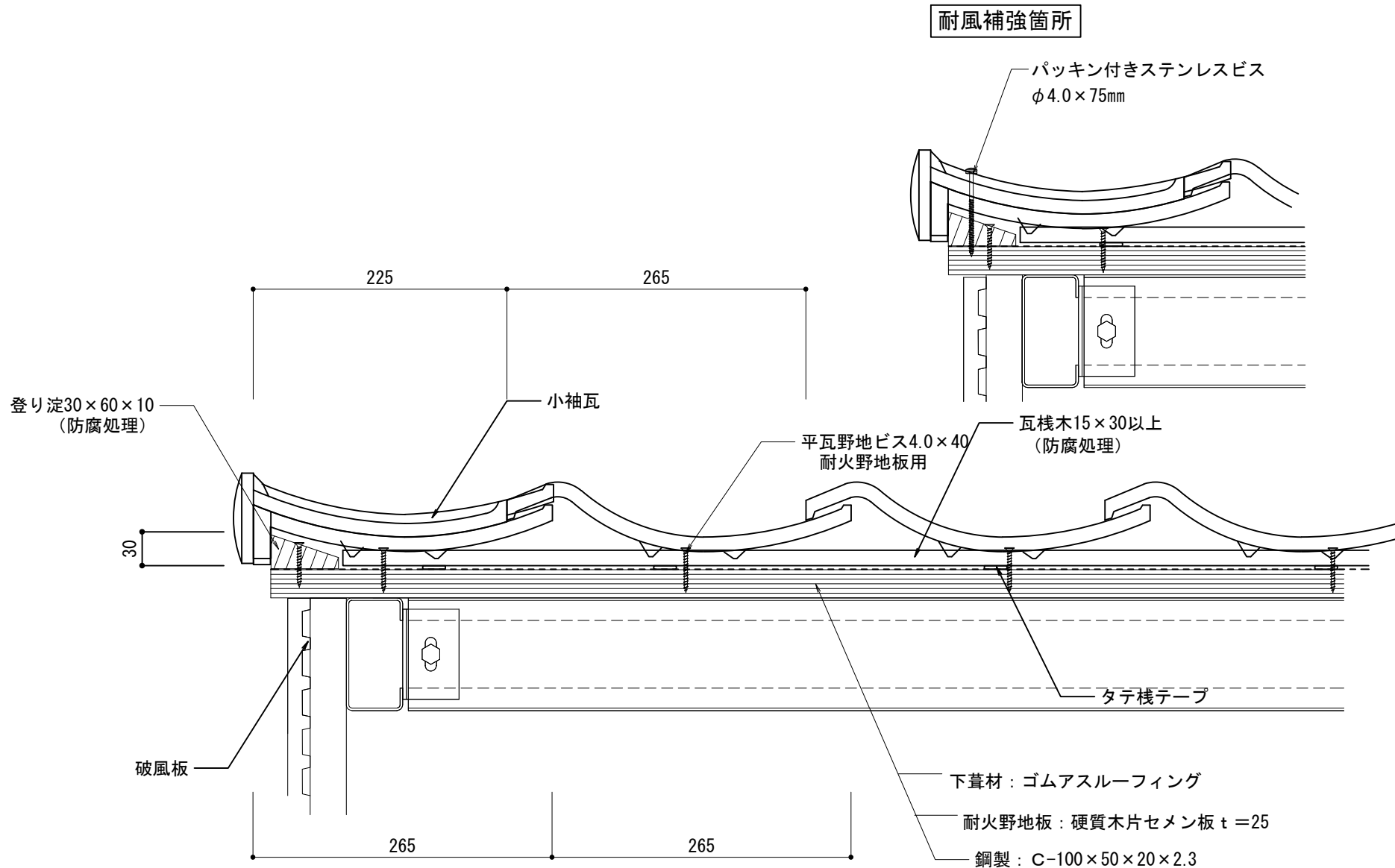

下葦材：ゴムアスルーフィング
 耐火野地板：硬質木片セメン板 t = 25
 鋼製：C-100×50×20×2.3

| | | | |
|-------------|-------|--|---|
| J形和瓦53A 鉄骨造 | | 物に心を | |
| 在来工法 軒先唐草仕様 | |  株式会社 丸惣 | |
| No.001 | S=1/5 | Ver 1.0 2021.11.10 更新 | <small>本社 / 〒695-0024 島根県江津市二宮町神主1820番地5 TEL (0855) 53-0811 FAX (0855) 53-3823 益田支店 / 〒699-5133 島根県益田市神田町イ627番地1 TEL (0856) 31-5115 FAX (0856) 25-2100 福井営業所 / 〒918-8016 福井県福井市江崎町5番地11 TEL (0776) 34-8613 FAX (0776) 34-8614</small> |



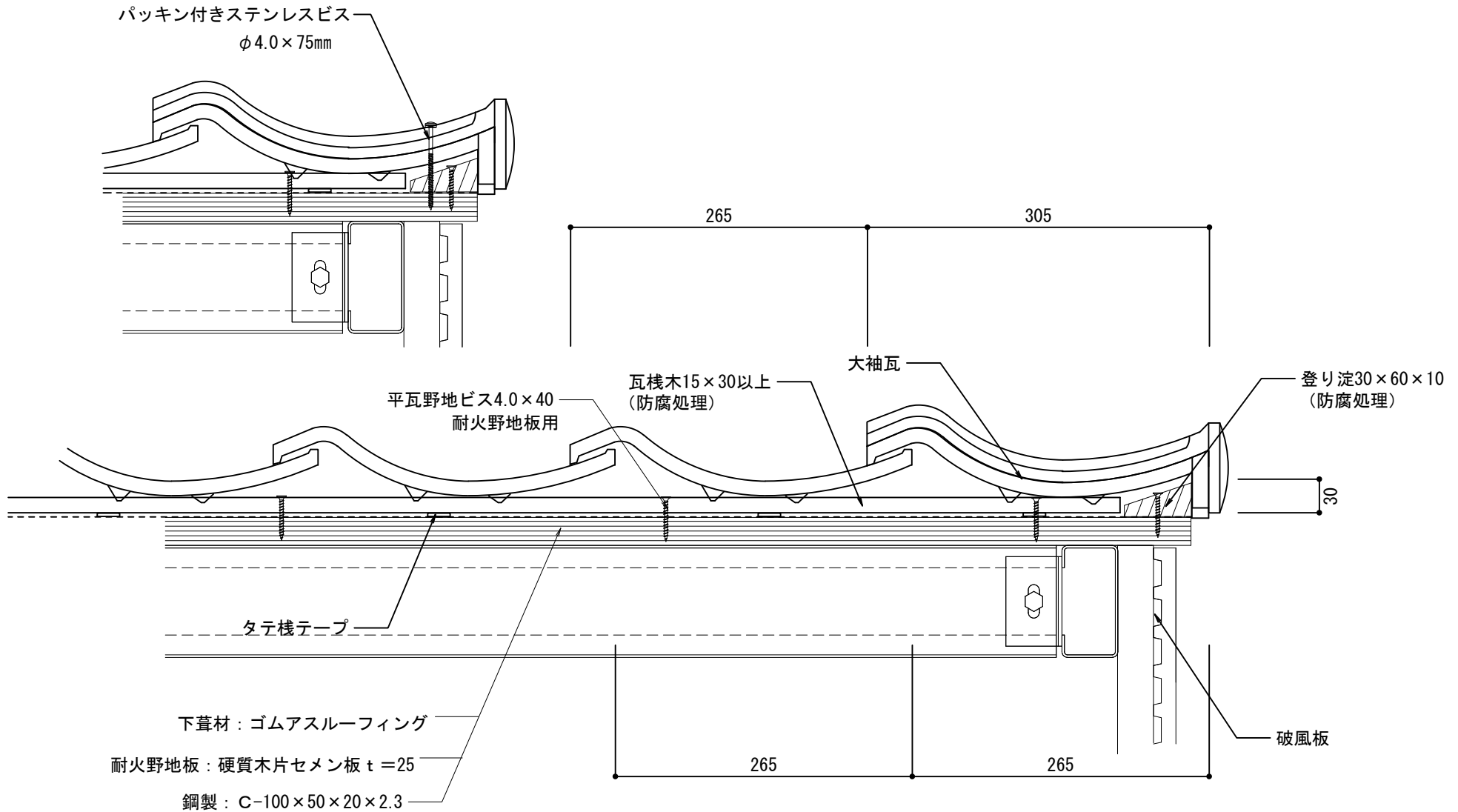

| | | | |
|---------------|-------|--|---|
| J形和瓦53A 鉄骨造 | | 物に心を | |
| 在来工法 ケラバ左【小】袖 | |  株式会社 丸惣 | |
| No.003 | S=1/5 | Ver 1.0 2010.08.01 更新 | <small>本社/〒695-0024 島根県江津市二宮町神主1020番地5 TEL (0855) 53-0811 FAX (0855) 53-3623 益田支店/〒699-5133 島根県益田市神田町イ627番地1 TEL (0856) 31-5115 FAX (0856) 25-2100 福井営業所/〒918-8016 福井県福井市江端町5番地11 TEL (0776) 34-8613 FAX (0776) 34-8614</small> |

耐風補強箇所

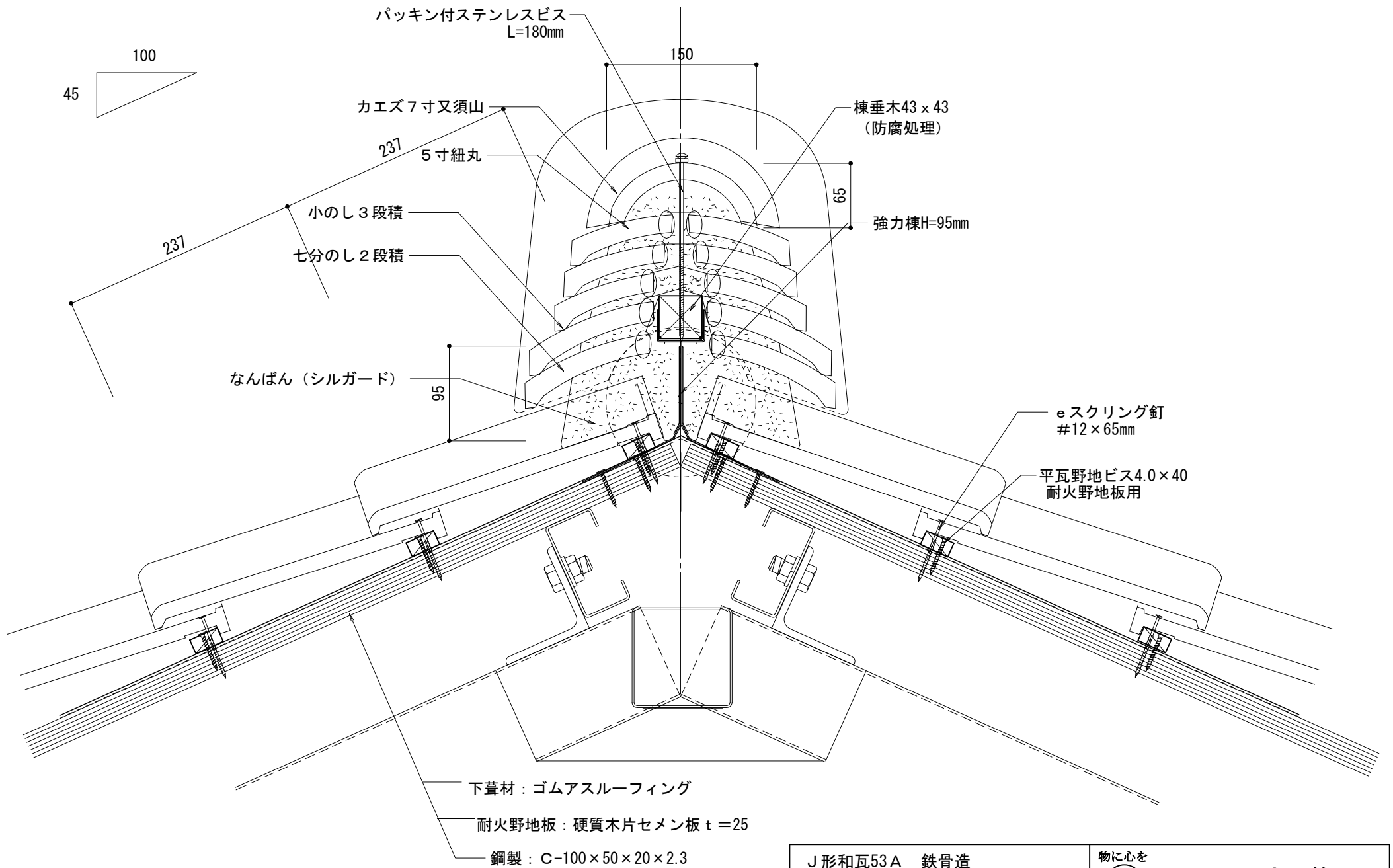

| | | | |
|---------------|-------|---|--|
| J形和瓦53A 鉄骨造 | | 物に心を | |
| 在来工法 ケラバ右【大】袖 | |  株式会社 丸惣 | |
| No.004 | S=1/5 | Ver 1.0 2010.08.01 更新 | <small>本社 / 〒695-0024 島根県江津市二宮町神主1020番地5 TEL (0855) 53-0811 FAX (0855) 53-3623 益田 支店 / 〒699-5133 島根県益田市神田町イ627番地1 TEL (0856) 31-5115 FAX (0856) 25-2100 福井営業所 / 〒918-8016 福井県福井市江崎町5番地11 TEL (0776) 34-8613 FAX (0776) 34-8614</small> |



| | | | |
|------------------|-------|--|---|
| J形和瓦53A 鉄骨造 | | 物に心を | |
| 在来工法 大棟7分2段小のし3段 | |  株式会社 丸惣 | |
| No.005 | S=1/5 | Ver 1.0 2010.08.01 更新 | <small>本社/〒695-0024 島根県江津市二宮町神主1020番地5 益田支店/〒699-5133 島根県益田市神田町イ627番地1 福井営業所/〒918-8016 福井県福井市江端町5番地11</small> |
| | | TEL (0855) 53-0811 FAX (0855) 53-3623 | TEL (0856) 31-5115 FAX (0856) 25-2100 |
| | | | TEL (0776) 34-8613 FAX (0776) 34-8614 |

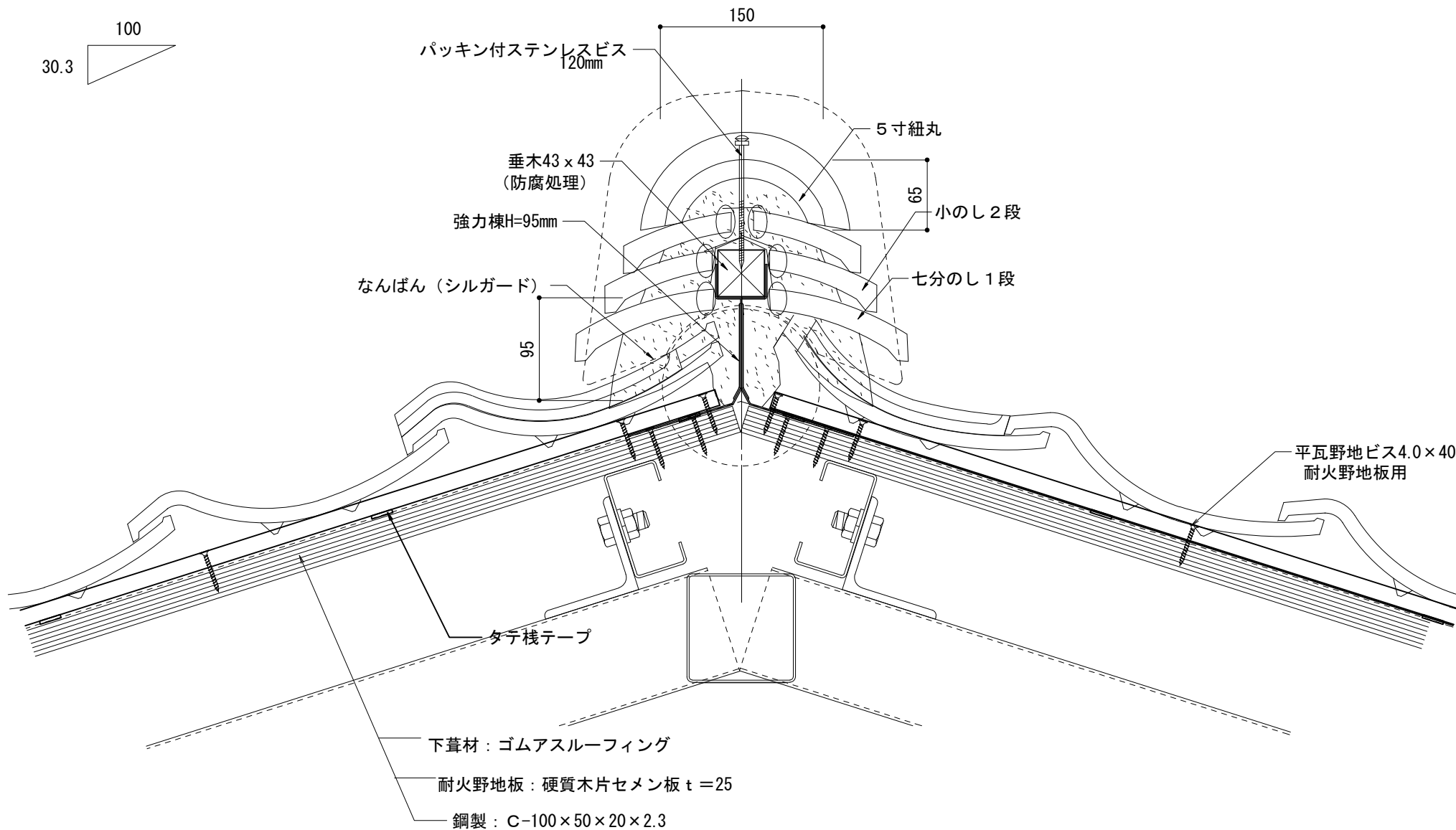
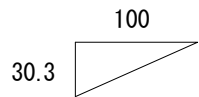

| | | | |
|------------------|-------|---|---|
| J形和瓦53A 鉄骨造 | | 物に心を | |
| 在来工法 隅棟7分1段小のし2段 | |  株式会社 丸惣 | |
| No.006 | S=1/5 | Ver 1.0 2010.08.01 更新 | <small>本社 / 〒695-0024 島根県江津市二宮町神主1020番地5 TEL (0855) 53-0811 FAX (0855) 53-3623 益田支店 / 〒699-5133 島根県益田市神田町イ627番地1 TEL (0856) 31-5115 FAX (0856) 25-2100 福井営業所 / 〒918-8016 福井県福井市江端町5番地11 TEL (0776) 34-8613 FAX (0776) 34-8614</small> |

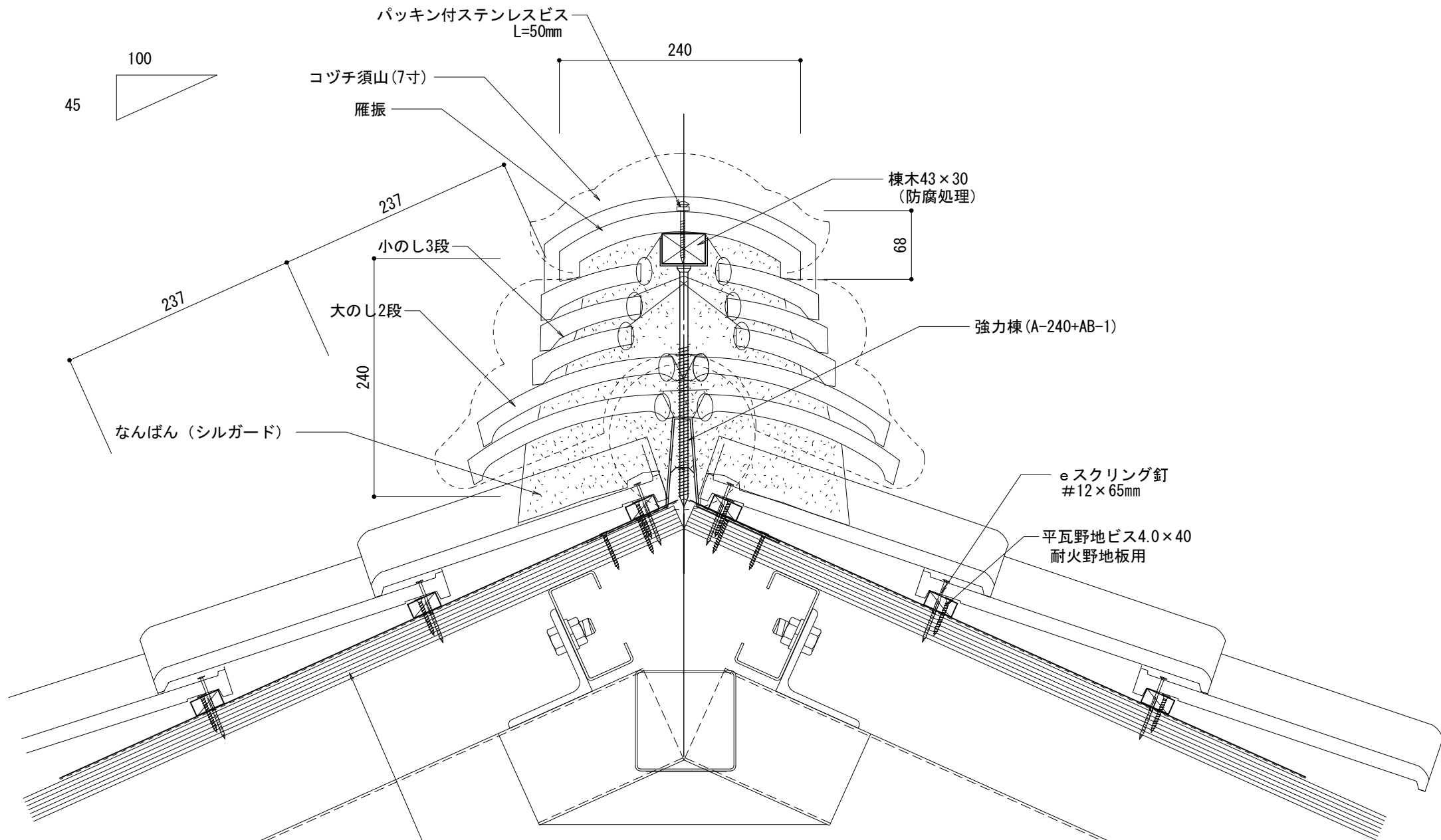



下葺材：ゴムアスルーフィング

耐火野地板：硬質木片セメン板 t=25

鋼製：C-100×50×20×2.3

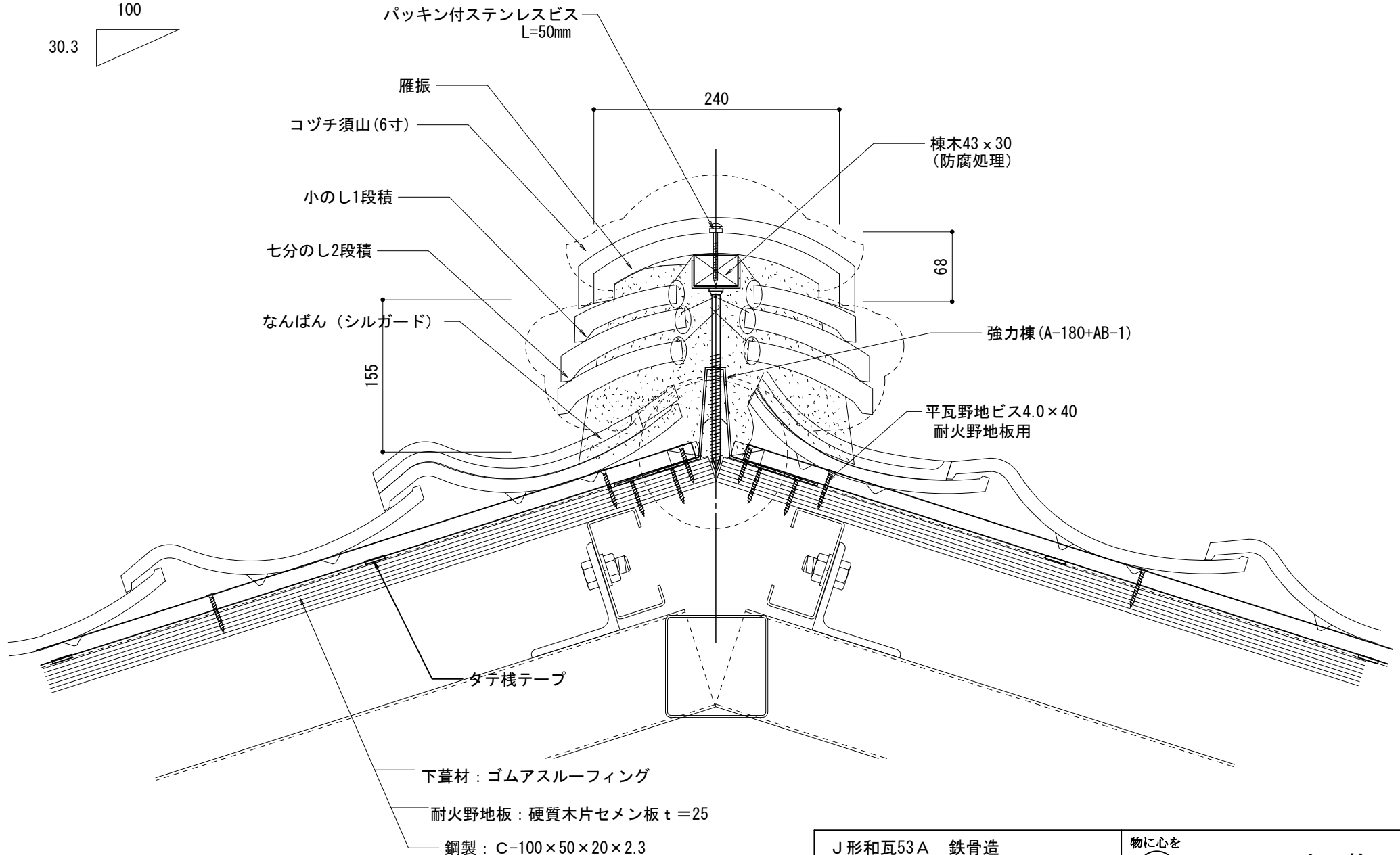
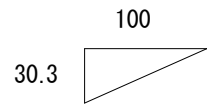
| | | |
|---|-------|--|
| J形和瓦53A 鉄骨造 | |  物に心を 株式会社 丸惣 |
| 在来工法 大棟大のし2段小のし3段 | | |
| No.007 | S=1/5 | Ver 1.0 2010.08.01 更新 |
| <small> 本社/〒695-0024 島根県江津市二宮町神主1020番地5 TEL (0855) 53-0811 FAX (0855) 53-3623 益田支店/〒699-5133 島根県益田市神田町イ627番地1 TEL (0856) 31-5115 FAX (0856) 25-2100 福井営業所/〒918-8016 福井県福井市江端町5番地11 TEL (0776) 34-8613 FAX (0776) 34-8614 </small> | | |



| | | | |
|-------------------|-------|--|--|
| J形和瓦53A 鉄骨造 | | 物に心を | |
| 在来工法 隅棟 7分2段小のし1段 | |  株式会社 丸惣 | |
| No.008 | S=1/5 | Ver 1.0 2010.08.01 更新 | <small>本社 / 〒695-0024 島根県江津市二宮町神主1020番地5 TEL (0855) 53-0811 FAX (0855) 53-3623 益田 支店 / 〒699-5133 島根県益田市神田町イ627番地1 TEL (0856) 31-5115 FAX (0856) 25-2100 福井営業所 / 〒918-8016 福井県福井市江端町5番地11 TEL (0776) 34-8613 FAX (0776) 34-8614</small> |

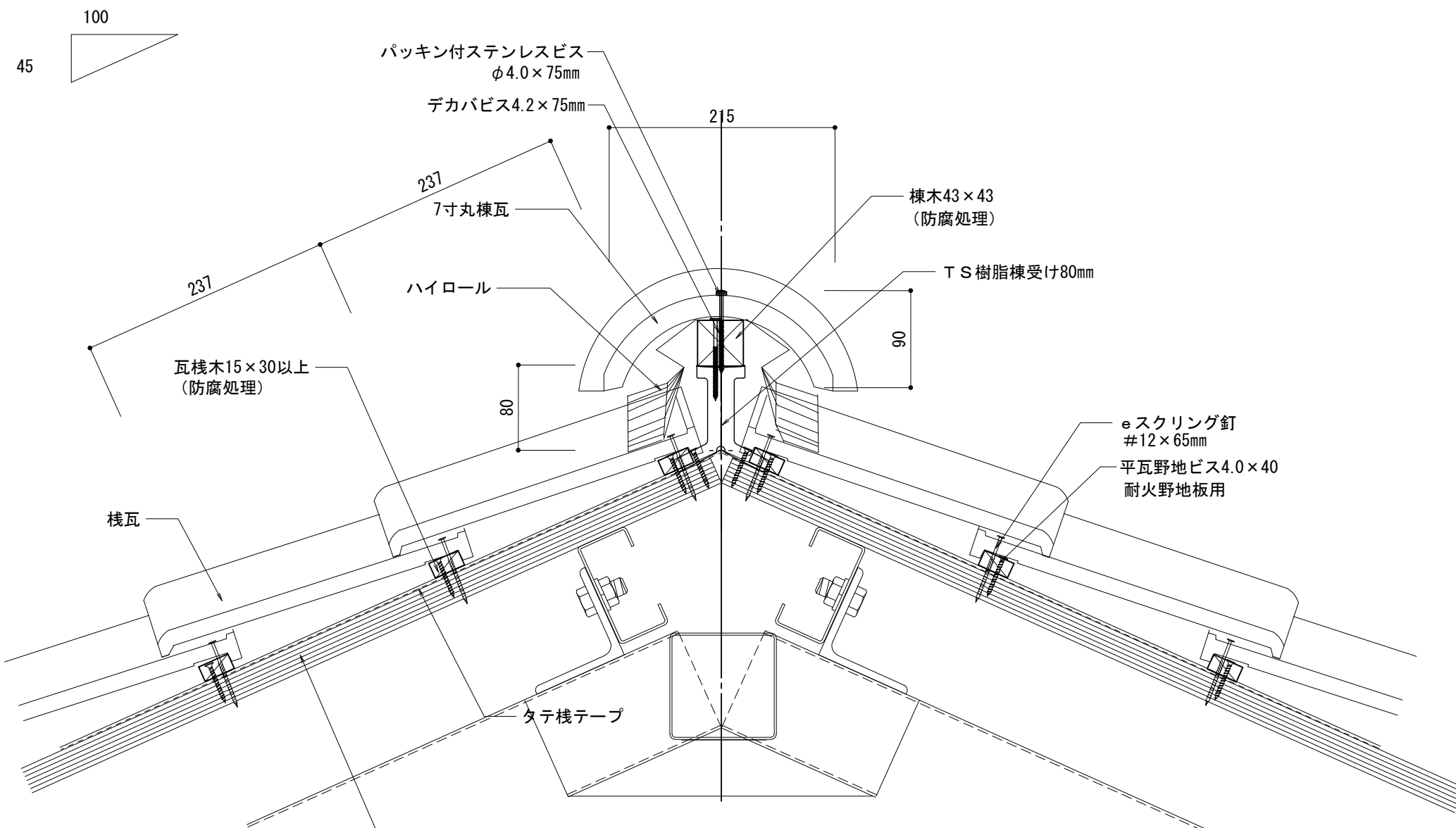

| | | | |
|--------------|-------|--|---|
| J形和瓦53A 鉄骨造 | | 物に心を | |
| 在来工法 大棟7寸丸乾式 | |  株式会社 丸惣 | |
| No.009 | S=1/5 | Ver 1.0 2010.08.01 更新 | <small>本社 / 〒695-0024 島根県江津市二宮町神主1020番地5 TEL (0855) 53-0811 FAX (0855) 53-3623 益田支店 / 〒699-5133 島根県益田市神田町イ627番地1 TEL (0856) 31-5115 FAX (0856) 25-2100 福井営業所 / 〒918-8016 福井県福井市江端町5番地11 TEL (0776) 34-8613 FAX (0776) 34-8614</small> |

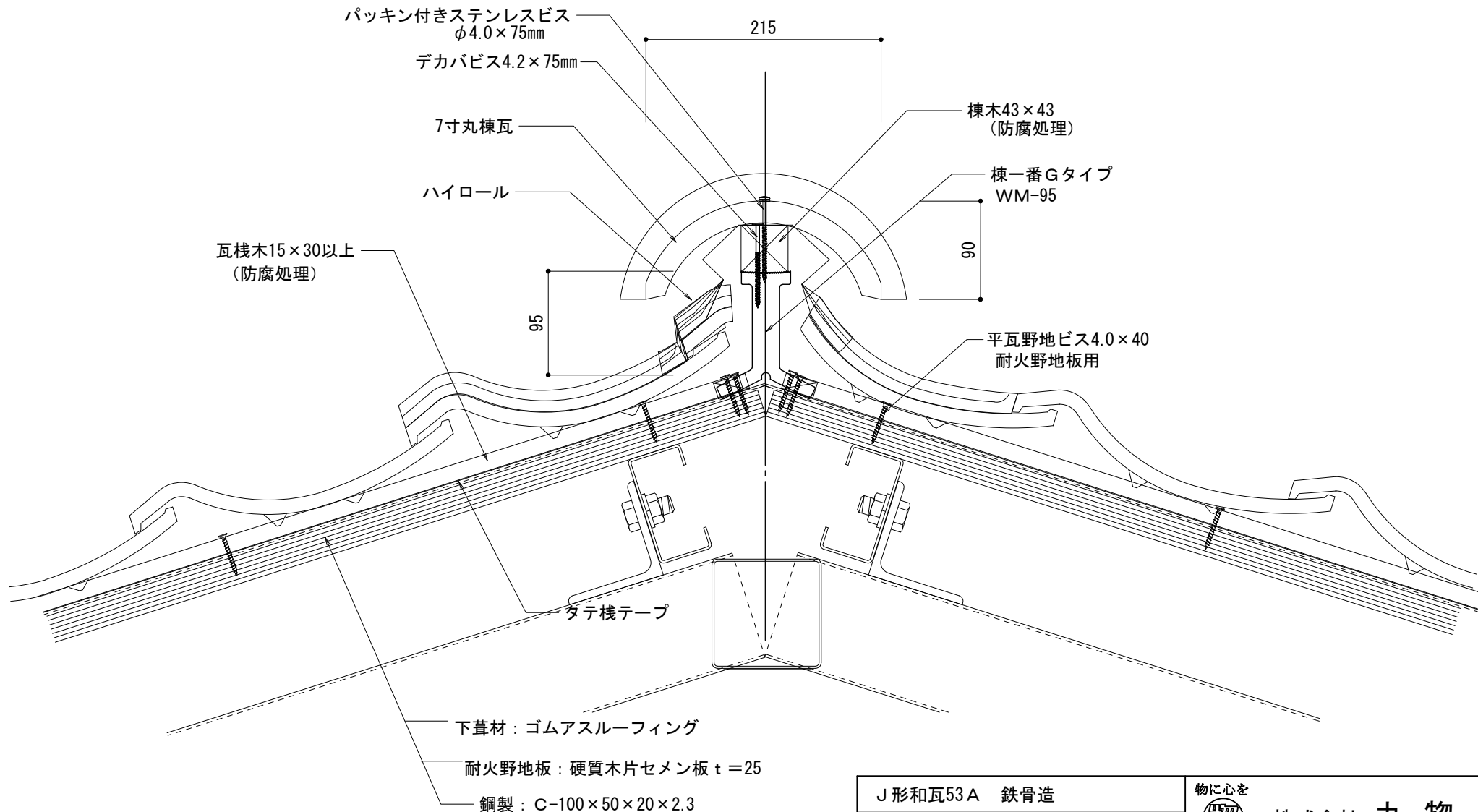
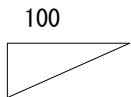

| | | | |
|--------------|-------|--|--|
| J形和瓦53A 鉄骨造 | | 物に心を | |
| 在来工法 隅棟強力棟南蛸 | |  株式会社 丸 惣 | |
| No.0010 | S=1/5 | Ver 1.0 2010.08.01 更新 | <small>本社/〒695-0024 島根県江津市二宮町神主1020番地5 TEL (0855) 53-0811 FAX (0855) 53-3623 益田 支店 / 〒699-5133 島根県益田市神田町イ627番地1 TEL (0856) 31-5115 FAX (0856) 25-2100 福井営業所 / 〒918-8016 福井県福井市江端町5番地11 TEL (0776) 34-8613 FAX (0776) 34-8614</small> |

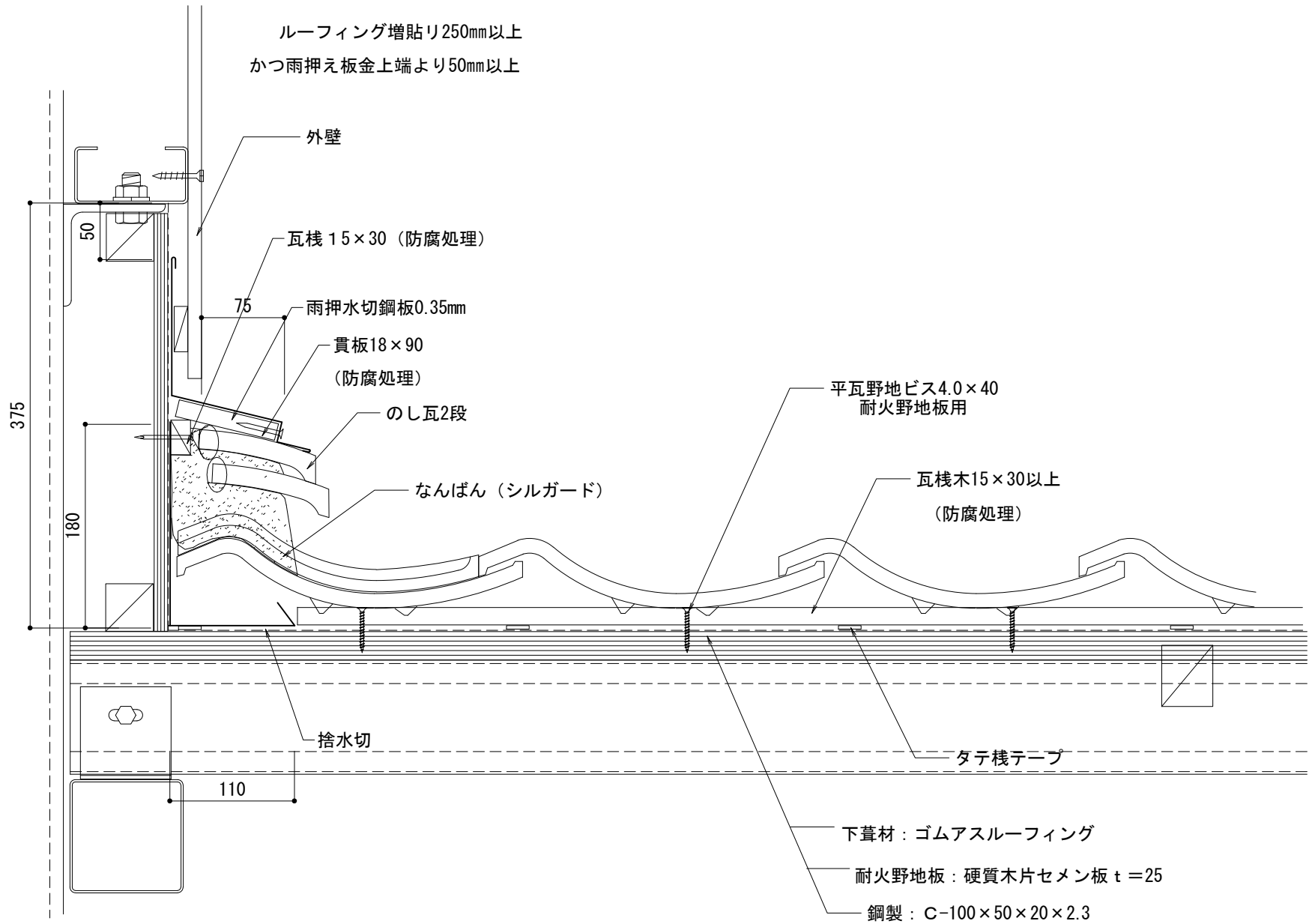

| | | | |
|------------------|-------|--|--|
| J形和瓦53A 鉄骨造 | | 物に心を | |
| 在来工法 流れ壁際 (のし2段) | |  株式会社 丸惣 | |
| No.011 | S=1/5 | Ver 1.0 2010.08.01 更新 | <small>本社/〒695-0024 島根県江津市二宮町神主1020番地5 TEL (0855) 53-0811 FAX (0855) 53-3623 益田 支店 / 〒699-5133 島根県益田市神田町イ627番地1 TEL (0856) 31-5115 FAX (0856) 25-2100 福井営業所 / 〒918-8016 福井県福井市江端町5番地11 TEL (0776) 34-8613 FAX (0776) 34-8614</small> |

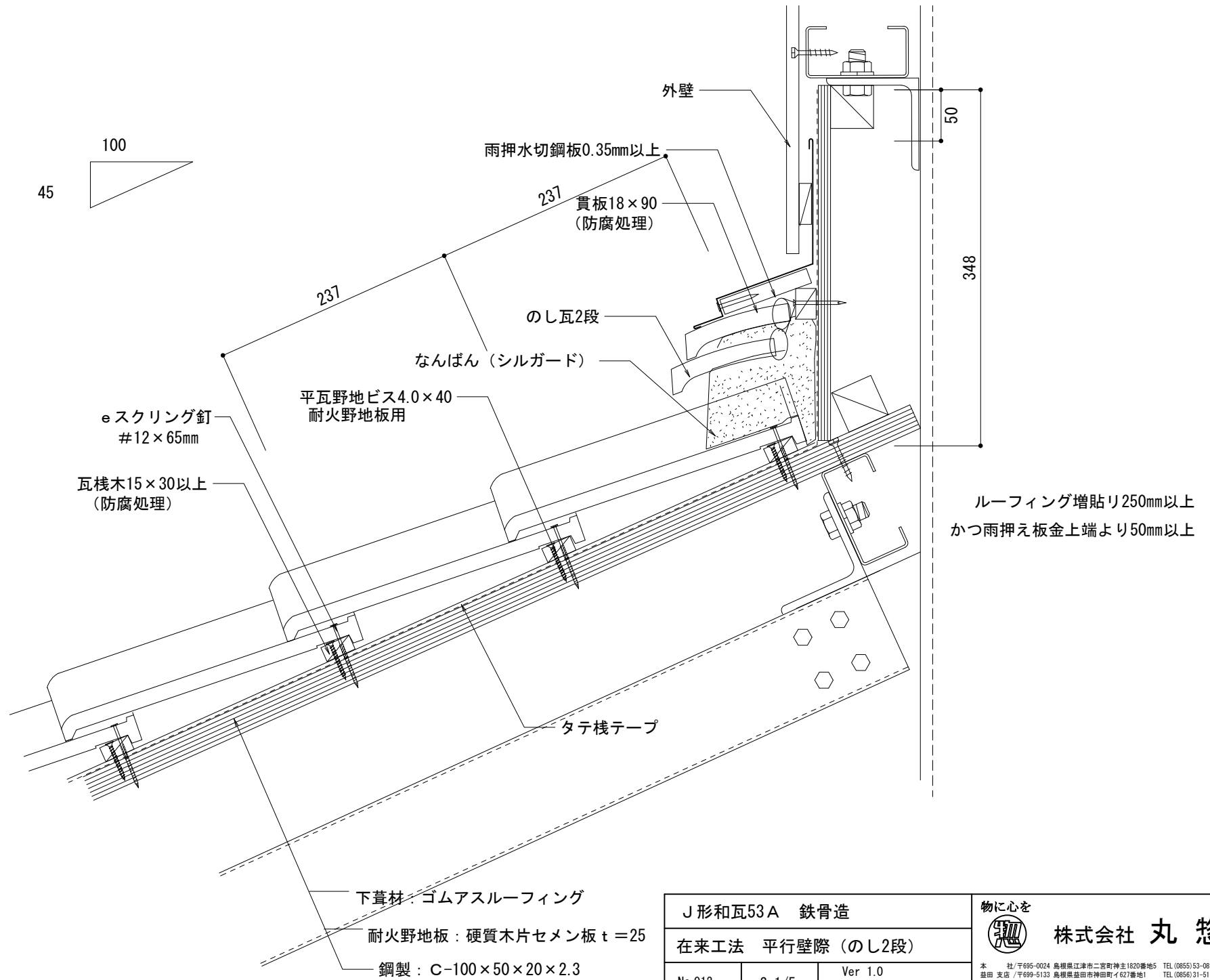

| | | | |
|------------------|-------|--|---|
| J形和瓦53A 鉄骨造 | | 物に心を | |
| 在来工法 平行壁際 (のし2段) | |  株式会社 丸惣 | |
| No.012 | S=1/5 | Ver 1.0 2010.08.01 更新 | <small>本社 / 〒695-0024 島根県江津市二宮町神主1020番地5 TEL (0855) 53-0811 FAX (0855) 53-3623 益田支店 / 〒699-5133 島根県益田市神田町イ627番地1 TEL (0856) 31-5115 FAX (0856) 25-2100 福井営業所 / 〒918-8016 福井県福井市江端町5番地11 TEL (0776) 34-8613 FAX (0776) 34-8614</small> |

下葺材：ゴムアスルーフィング
耐火野地板：硬質木片セメン板 t=25
鋼製：C-100×50×20×2.3

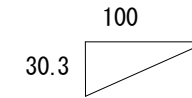

流れが6mを越える場合 180

谷樋鋼板0.3mm以上

平瓦野地ビス4.0×40
耐火野地板用

瓦棧木15×30以上
(防腐処理)

瓦棧木15×30以上
(防腐処理)

谷面戸
EPDM片面接着

下葺材：ゴムアスルーフィング

耐火野地板：硬質木片セメン板 t=25

鋼製：C-100×50×20×2.3

| | | | |
|-------------|-------|---|---|
| J形和瓦53A 鉄骨造 | | 物に心を | |
| 在来工法 大谷 | |  株式会社 丸惣 | |
| No.013 | S=1/5 | Ver 1.0 2010.08.01 更新 | <small>本社/〒695-0024 島根県江津市二宮町神主1020番地5 TEL (0855) 53-0811 FAX (0855) 53-3623 益田支店/〒699-5133 島根県益田市神田町イ627番地1 TEL (0856) 31-5115 FAX (0856) 25-2100 福井営業所/〒918-8016 福井県福井市江端町5番地11 TEL (0776) 34-8613 FAX (0776) 34-8614</small> |

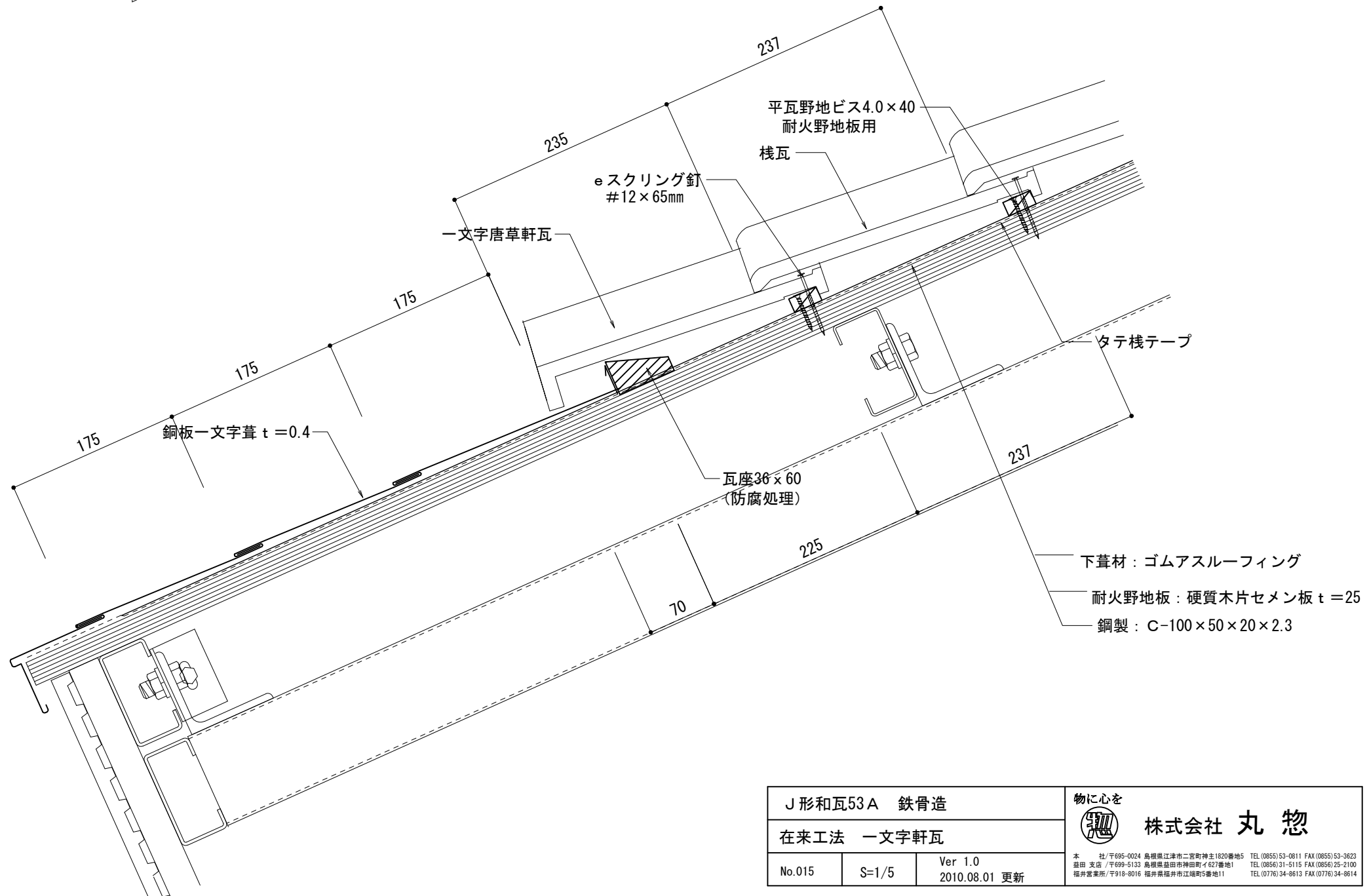
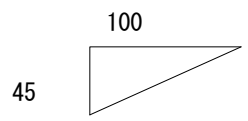

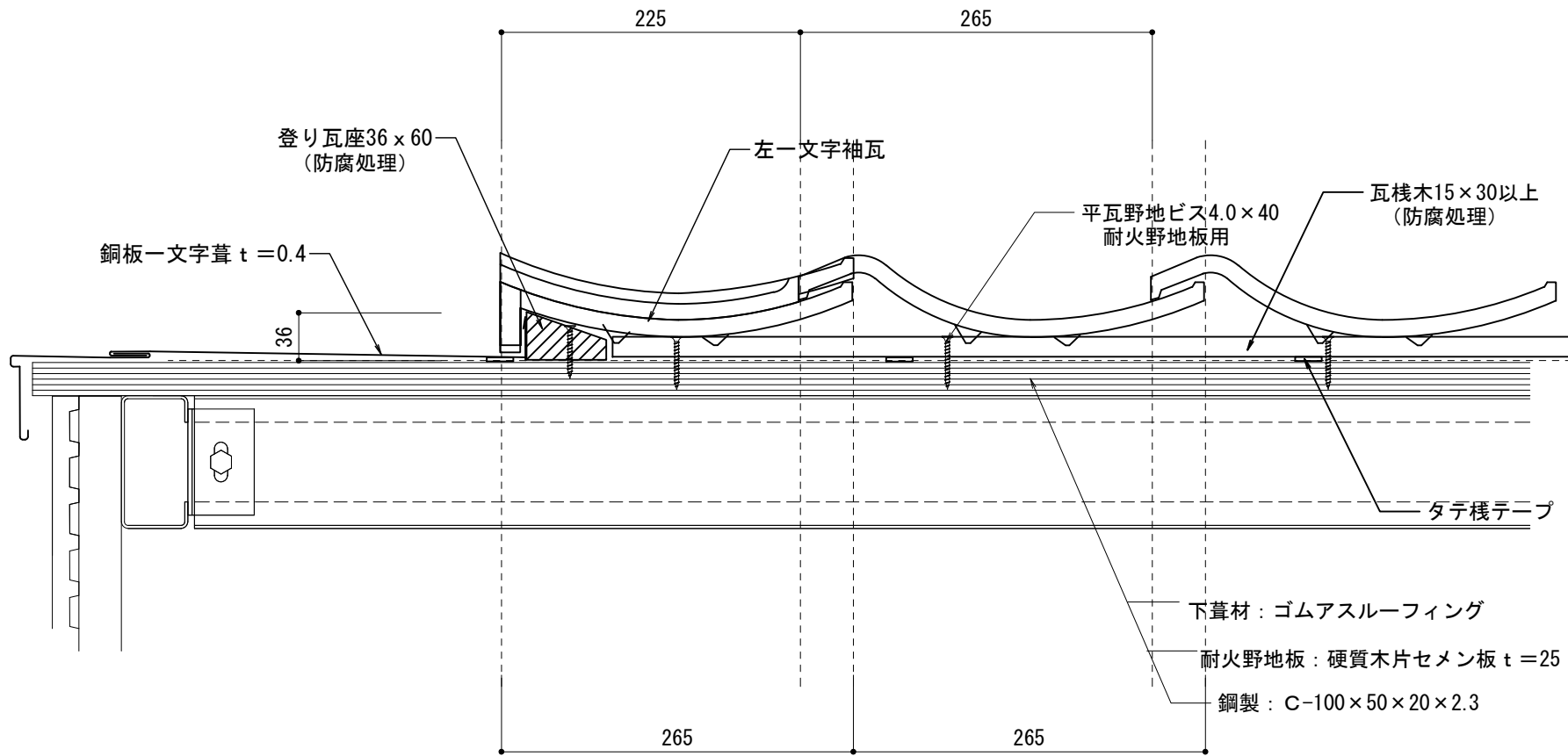

| | | |
|-------------|-------|---|
| J形和瓦53A 鉄骨造 | | 物に心を  株式会社 丸惣 |
| 在来工法 一文字軒瓦 | | |
| No.015 | S=1/5 | Ver 1.0 2010.08.01 更新 |

本社 / 〒695-0024 島根県江津市二宮町神主1020番地5 TEL (0855) 53-0811 FAX (0855) 53-3623
 益田支店 / 〒699-5133 島根県益田市神田町イ627番地1 TEL (0856) 31-5115 FAX (0856) 25-2100
 福井営業所 / 〒918-8016 福井県福井市江端町5番地11 TEL (0776) 34-8613 FAX (0776) 34-8614

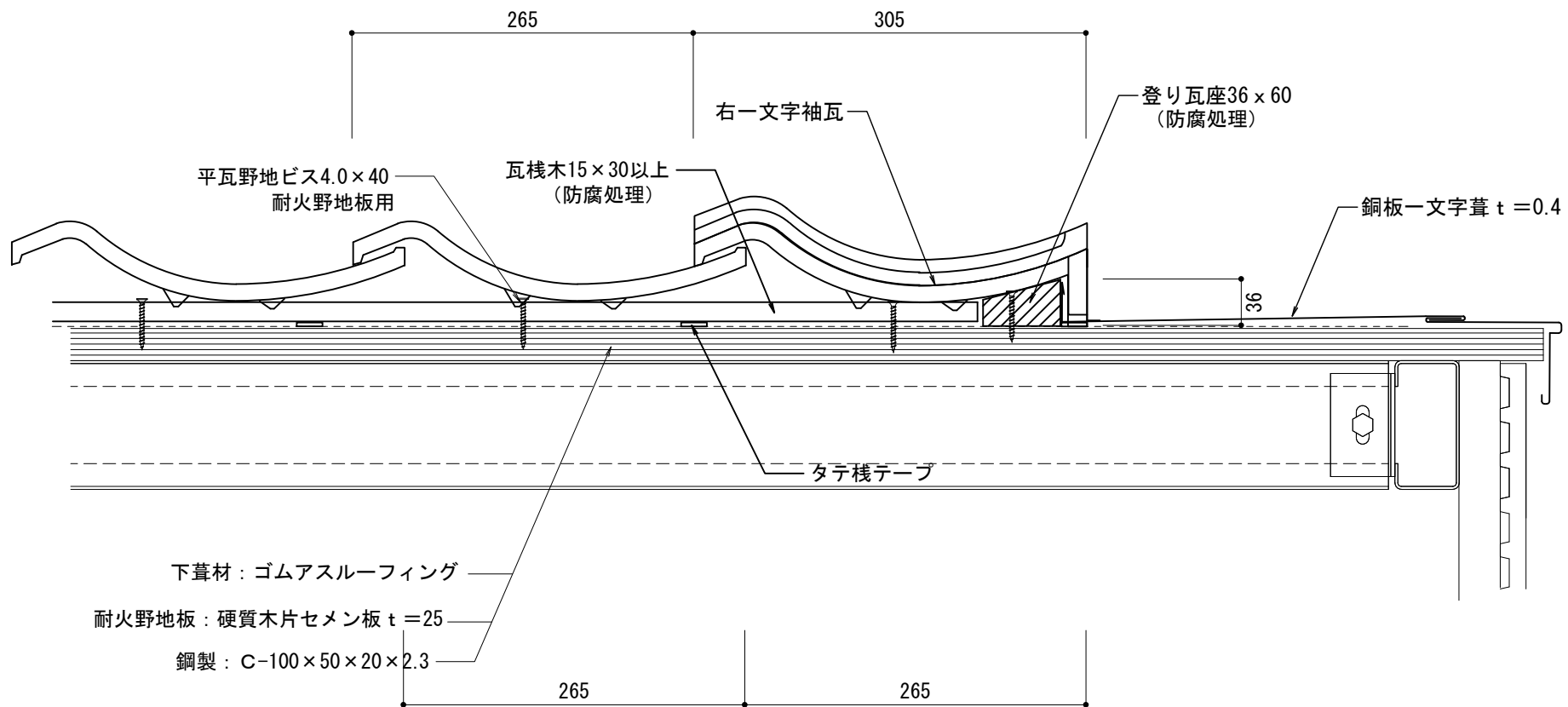

| | | | | |
|-----------------|-------|--------------------------|--|--|
| J形和瓦53A 鉄骨造 | | | 物に心を | |
| 在来工法 一文字袖瓦小【左】袖 | | |  株式会社 丸惣 | |
| No.016 | S=1/5 | Ver 1.0 2010.08.01 更新 | <small>本社 / 〒695-0024 島根県江津市二宮町神主1020番地5 益田支店 / 〒699-5133 島根県益田市神田町イ627番地1 福井営業所 / 〒918-8016 福井県福井市江端町5番地11</small> | |
| | | | <small>TEL (0855) 53-0811 FAX (0855) 53-3623 TEL (0856) 31-5115 FAX (0856) 25-2100 TEL (0776) 34-8613 FAX (0776) 34-8614</small> | |



| | | | |
|----------------|-------|--|---|
| J形和瓦53A 鉄骨造 | | 物に心を | |
| 在来工法 一字袖瓦大【右】袖 | |  株式会社 丸惣 | |
| No.017 | S=1/5 | Ver 1.0 2010.08.01 更新 | <small>本社/〒695-0024 島根県江津市二宮町神主1020番地5 TEL (0855) 53-0811 FAX (0855) 53-3623 益田支店/〒699-5133 島根県益田市神田町イ627番地1 TEL (0856) 31-5115 FAX (0856) 25-2100 福井営業所/〒918-8016 福井県福井市江端町5番地11 TEL (0776) 34-8613 FAX (0776) 34-8614</small> |