

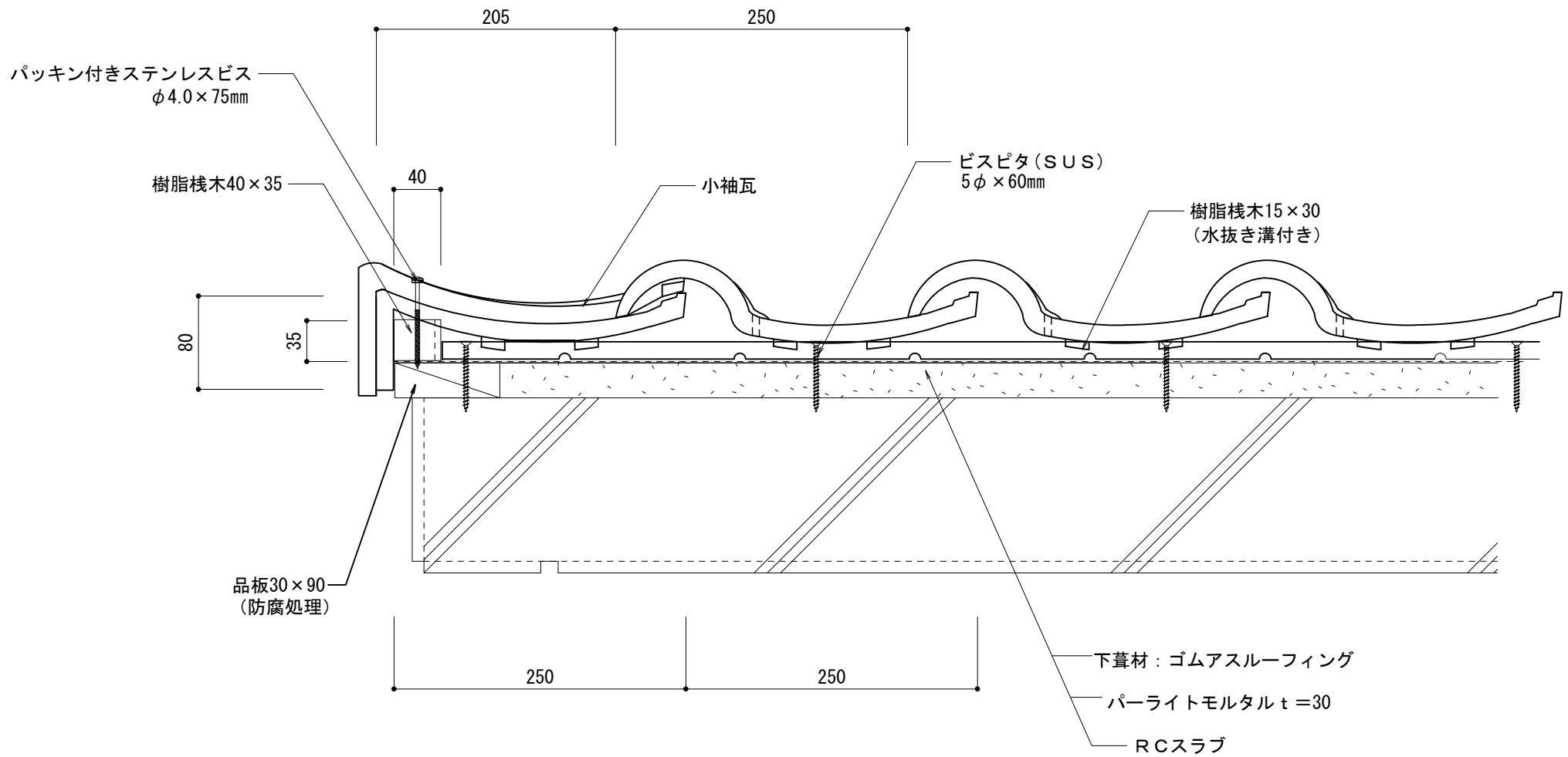



ニューセラECO RC造		物に心を	
乾式工法 軒先		 <b>株式会社 丸惣</b>	
No.001	S=1/5	Ver 1.0 2010.08.01 更新	<small>本社 / 〒695-0024 島根県江津市二宮町神主1020番地5 TEL (0855) 53-0811 FAX (0855) 53-3623          益田支店 / 〒699-5133 島根県益田市神田町イ627番地1 TEL (0856) 31-5115 FAX (0856) 25-2100          福井営業所 / 〒918-8016 福井県福井市江端町5番地11 TEL (0776) 34-8613 FAX (0776) 34-8614</small>



ニューセラECO RC造			物に心を  株式会社 丸 惣
乾式工法 ケラバ左【小】袖			
No.002	S=1/5	Ver 1.0 2010.08.01 更新	<small>           本社/〒695-0024 島根県江津市二宮町神主1020番地5 TEL (0855) 53-0811 FAX (0855) 53-3623            益田支店/〒699-5133 島根県益田市神田町イ627番地1 TEL (0856) 31-5115 FAX (0856) 25-2100            福井営業所/〒918-8016 福井県福井市江端町5番地11 TEL (0776) 34-8613 FAX (0776) 34-8614         </small>

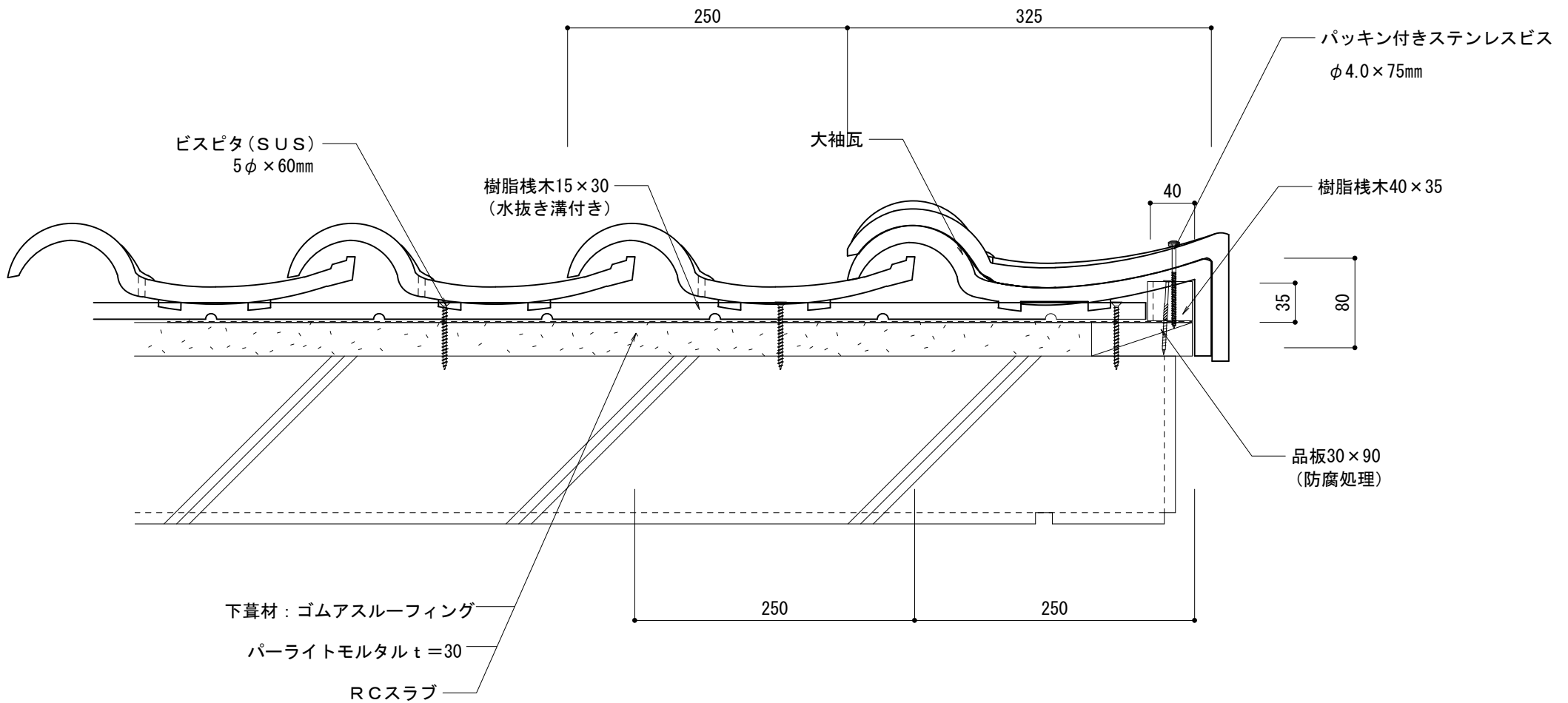

ニューセラECO RC造			物に心を  株式会社 丸惣
乾式工法 ケラバ右【大】袖			
No.003	S=1/5	Ver 1.0 2010.08.01 更新	<small>           本社 / 〒695-0024 島根県江津市二宮町神主1020番地5 TEL (0855) 53-0811 FAX (0855) 53-3623            益田支店 / 〒699-5133 島根県益田市神田町イ627番地1 TEL (0856) 31-5115 FAX (0856) 25-2100            福井営業所 / 〒918-8016 福井県福井市江端町5番地11 TEL (0776) 34-8613 FAX (0776) 34-8614         </small>

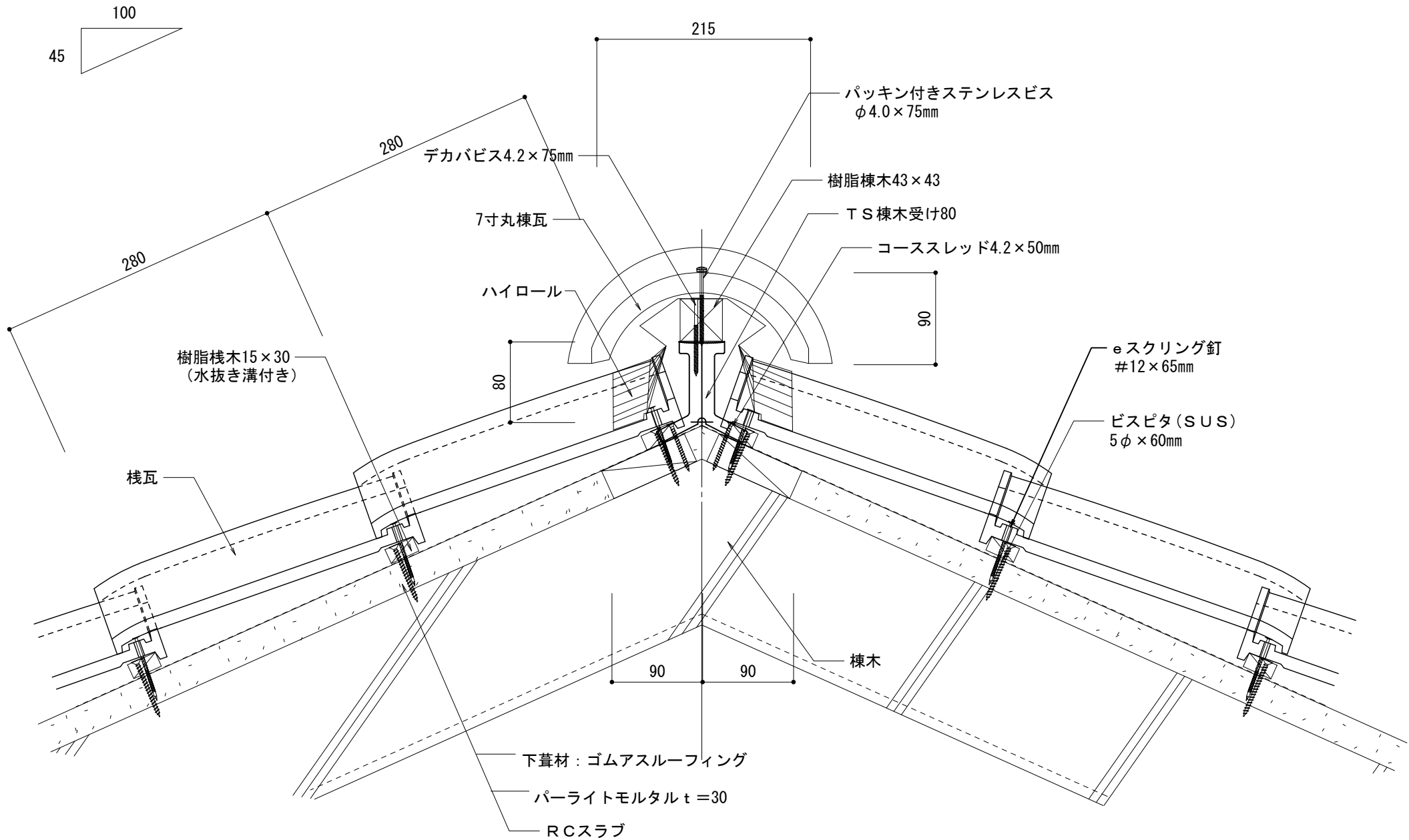

ニューセラECO RC造			物に心を
乾式工法 陸棟樹脂棟乾式棟シート			 株式会社 丸惣
No.004	S=1/5	Ver 1.0 2010.08.01 更新	<small>本社/〒695-0024 島根県江津市二宮町神主1020番地5 TEL (0855) 53-0811 FAX (0855) 53-3623          益田支店/〒699-5133 島根県益田市神田町イ627番地1 TEL (0856) 31-5115 FAX (0856) 25-2100          福井営業所/〒918-8016 福井県福井市江端町5番地11 TEL (0776) 34-8613 FAX (0776) 34-8614</small>

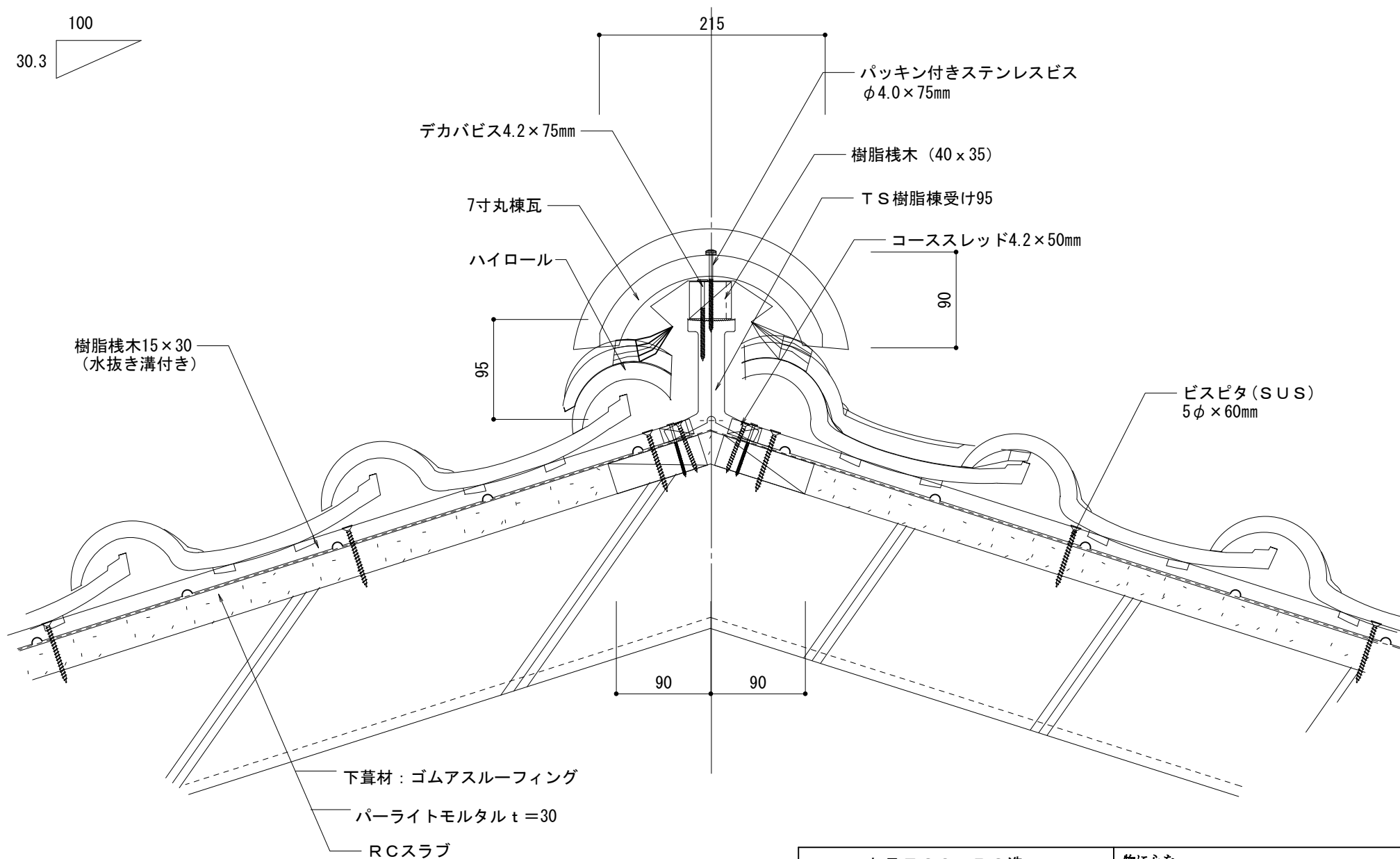
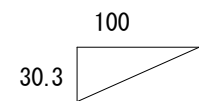

ニューセラECO RC造		物に心を
乾式工法 隅棟樹脂椽乾式棟シート		 株式会社 丸 惣
No.005	S=1/5	Ver 1.0 2010.08.01 更新
<small>本社/〒695-0024 島根県江津市二宮町神主1020番地5 益田支店/〒699-5133 島根県益田市神田町イ627番地1 福井営業所/〒918-8016 福井県福井市江端町5番地11</small>		<small>TEL (0855) 53-0811 FAX (0855) 53-3623 TEL (0856) 31-5115 FAX (0856) 25-2100 TEL (0776) 34-8613 FAX (0776) 34-8614</small>

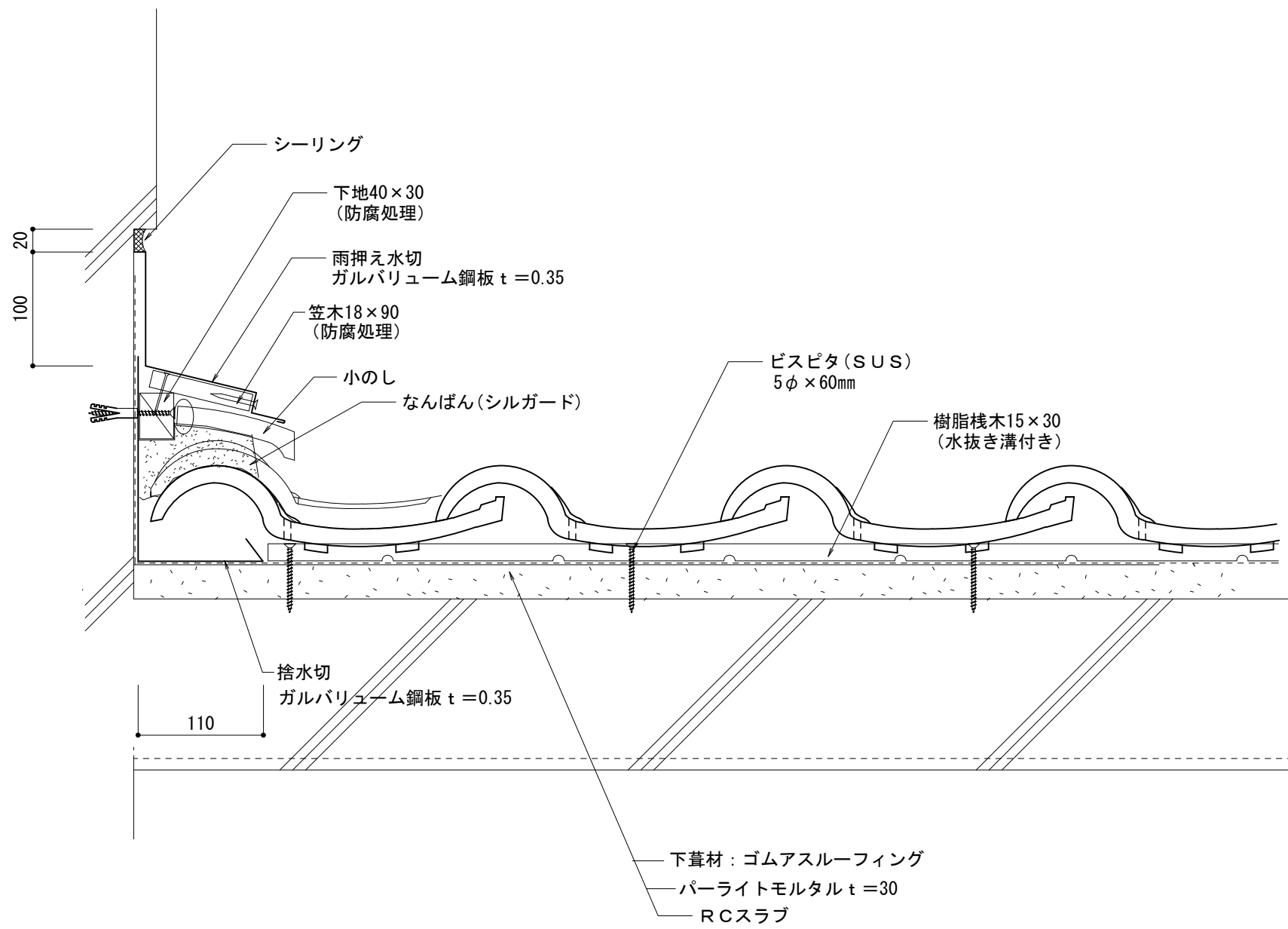

ニューセラECO RC造		物に心を	
乾式工法 流れ壁際 (のし1段)		 <b>株式会社 丸惣</b>	
No.006	S=1/5	Ver 1.0 2010.08.01 更新	<small>本社/〒695-0024 島根県江津市二宮町神主1020番地5 TEL (0855) 53-0811 FAX (0855) 53-3623          益田支店/〒699-5133 島根県益田市神田町イ627番地1 TEL (0856) 31-5115 FAX (0856) 25-2100          福井営業所/〒918-8016 福井県福井市江端町5番地11 TEL (0776) 34-8613 FAX (0776) 34-8614</small>

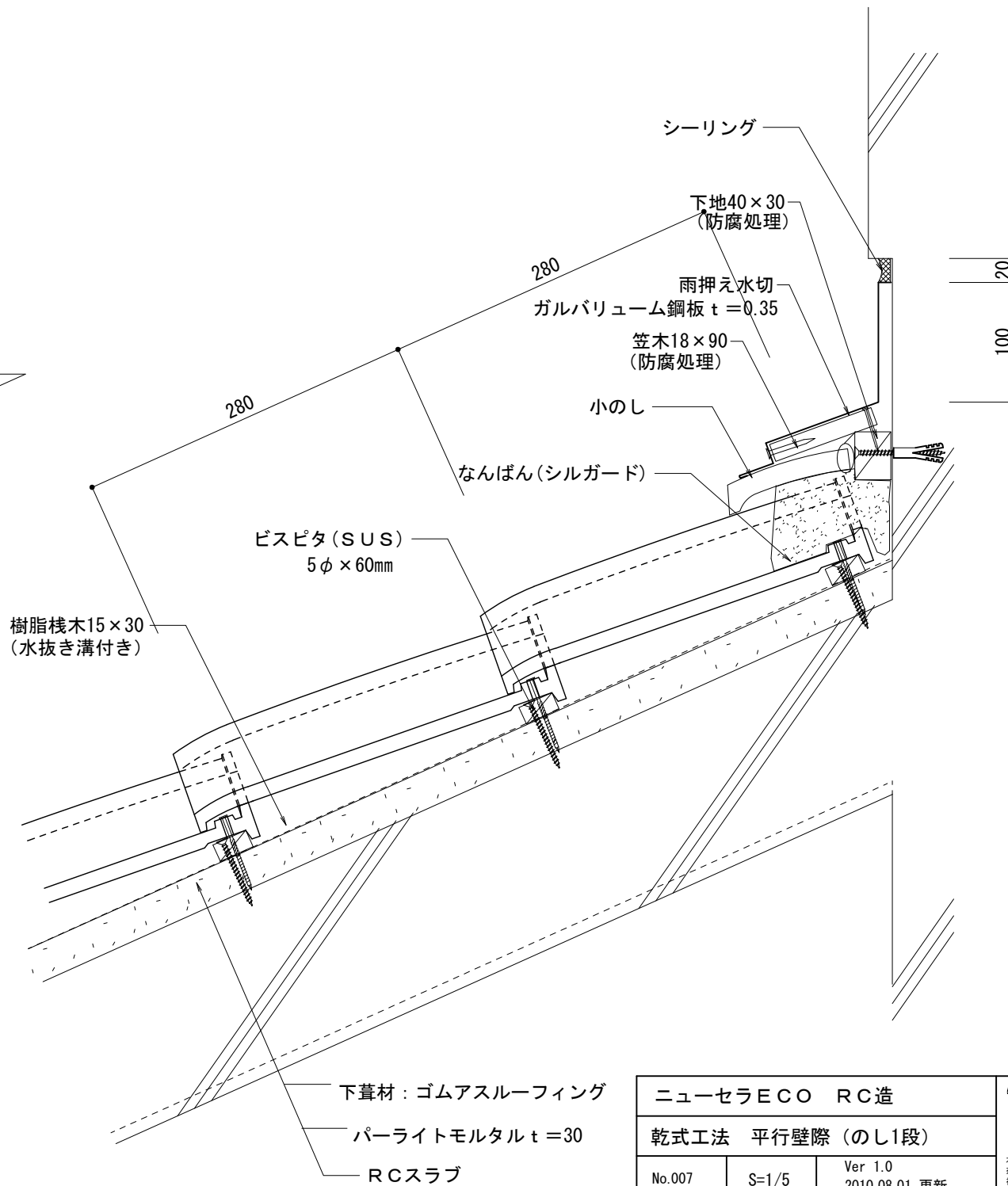
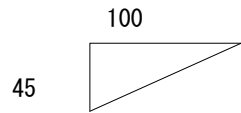

下葺材：ゴムアスルーフィング  
 パーライトモルタル t = 30  
 RCスラブ

ニューセラECO RC造			物に心を  株式会社 丸惣
乾式工法 平行壁際 (のし1段)			
No.007	S=1/5	Ver 1.0 2010.08.01 更新	<small>           本社 / 〒695-0024 島根県江津市二宮町神主1020番地5 TEL (0855) 53-0811 FAX (0855) 53-3623            益田支店 / 〒699-5133 島根県益田市神田町イ627番地1 TEL (0856) 31-5115 FAX (0856) 25-2100            福井営業所 / 〒918-8016 福井県福井市江端町5番地11 TEL (0776) 34-8613 FAX (0776) 34-8614         </small>

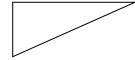

谷板水切り  
ガルバリウム鋼板 t=0.35

ビスピタ(SUS)  
5φ×60mm

樹脂栈木15×30  
(水抜き溝付き)

150

75

75

150

150

谷面戸  
EPDM片面接着

下葺材：ゴムアスルーフィング  
パーライトモルタル t=30  
RCスラブ

ニューセラECO RC造			物に心を
乾式工法 大谷			 株式会社 丸惣
No.008	S=1/5	Ver 1.0 2010.08.01 更新	<small>本社/〒695-0024 島根県江津市二宮町神主1020番地5 TEL (0855) 53-0811 FAX (0855) 53-3623        益田支店/〒699-5133 島根県益田市神田町イ627番地1 TEL (0856) 31-5115 FAX (0856) 25-2100        福井営業所/〒918-8016 福井県福井市江端町5番地11 TEL (0776) 34-8613 FAX (0776) 34-8614</small>