

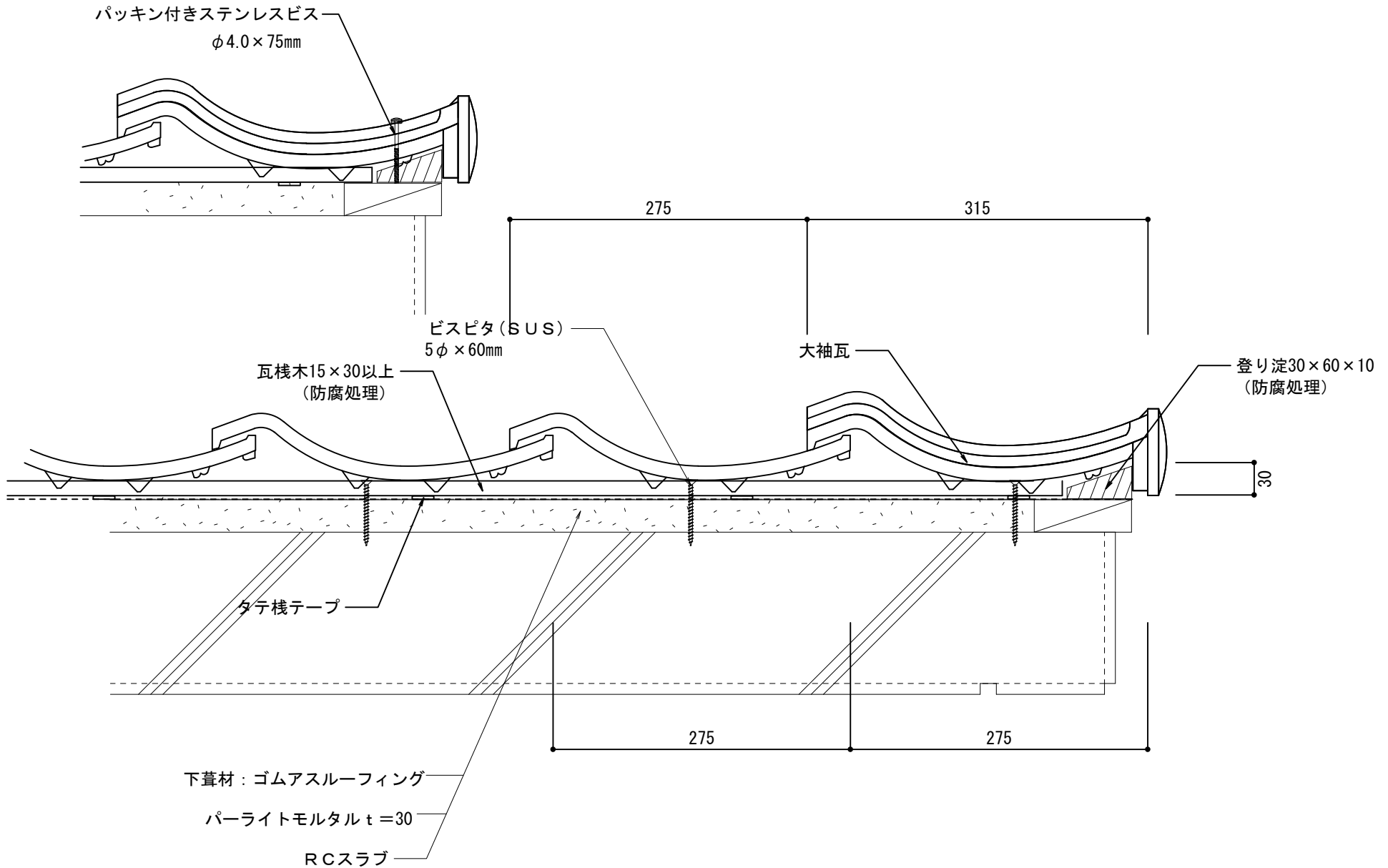

J形和瓦53B RC造		物に心を	
在来工法 ケラバ左【小】袖		 株式会社 丸惣	
No.003	S=1/5	Ver 1.0 2010.08.01 更新	<small>本社/〒695-0024 島根県江津市二宮町神主1020番地5 TEL (0855) 53-0811 FAX (0855) 53-3623 益田支店/〒699-5133 島根県益田市神田町イ627番地1 TEL (0856) 31-5115 FAX (0856) 25-2100 福井営業所/〒918-8016 福井県福井市江端町5番地11 TEL (0776) 34-8613 FAX (0776) 34-8614</small>

耐風補強箇所



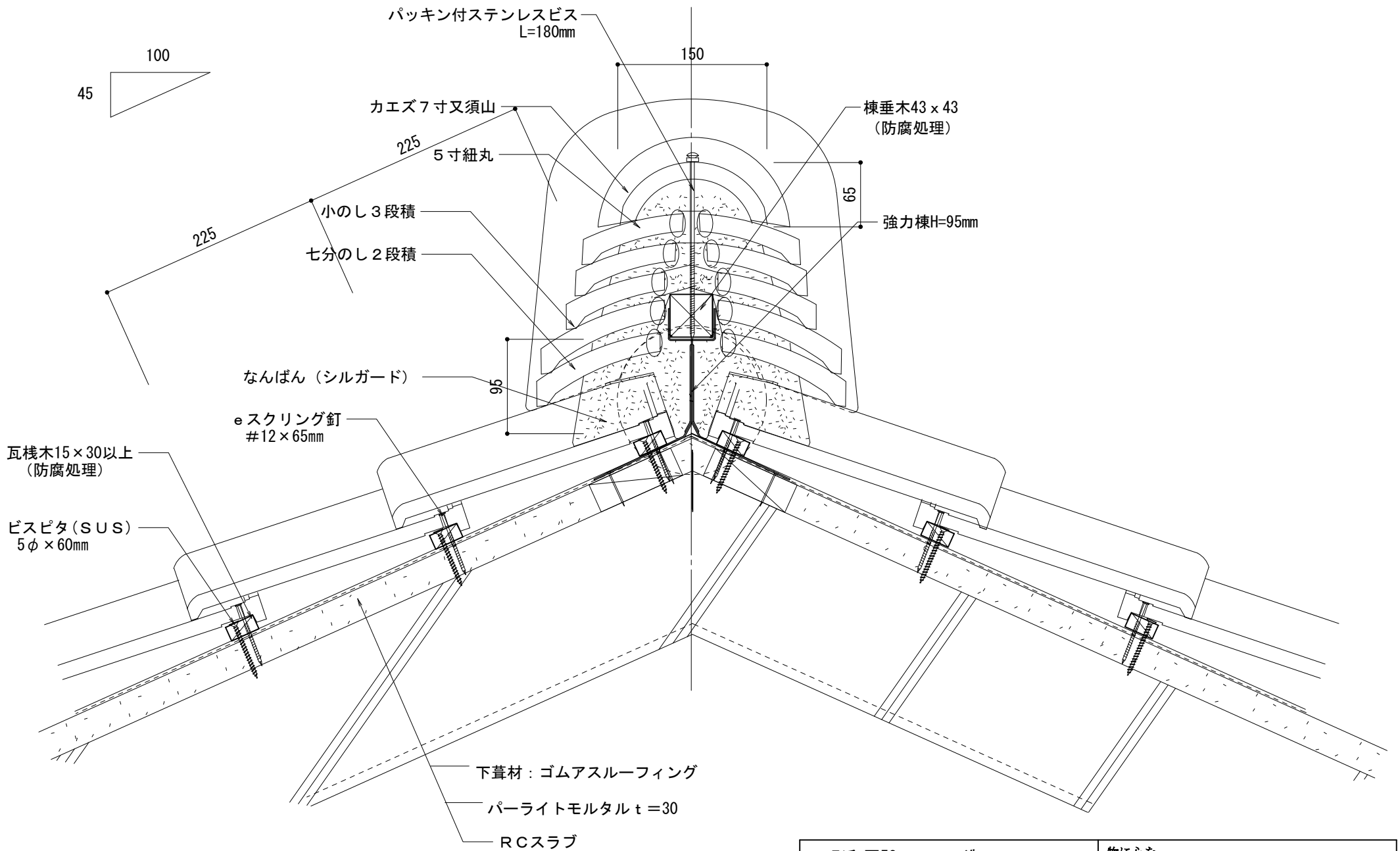

J形和瓦53B RC造		物に心を  株式会社 丸惣
在来工法 ケラバ右【大】袖		
No.004	S=1/5	Ver 1.0 2010.08.01 更新

本社/〒695-0024 島根県江津市二宮町神主1020番地5 TEL (0855) 53-0811 FAX (0855) 53-3623
 益田支店/〒699-5133 島根県益田市神田町イ627番地1 TEL (0856) 31-5115 FAX (0856) 25-2100
 福井営業所/〒918-8016 福井県福井市江端町5番地11 TEL (0776) 34-8613 FAX (0776) 34-8614

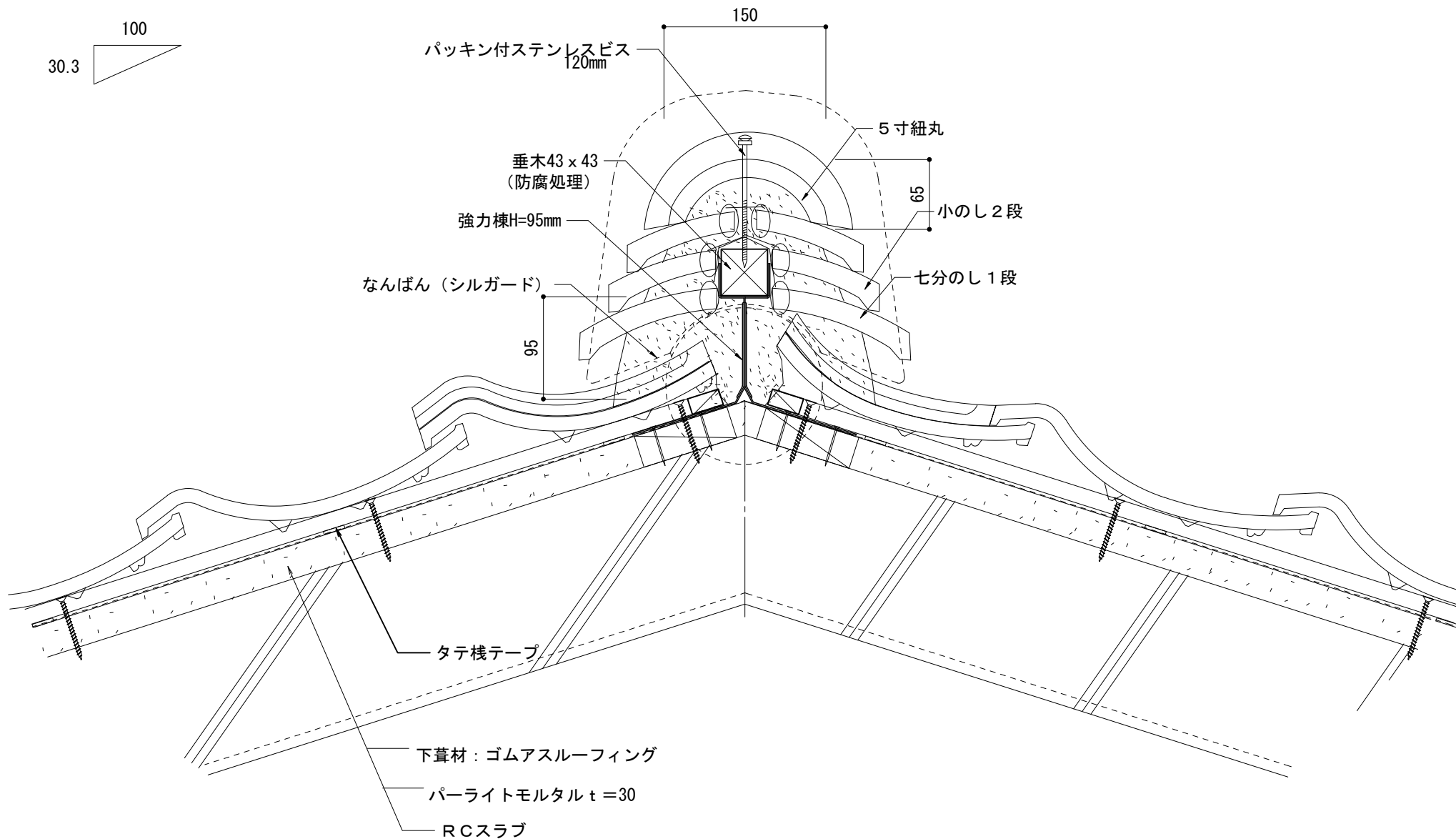
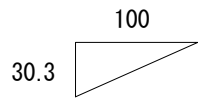

J形和瓦53B RC造		物に心を
在来工法 大棟7分2段小のし3段		 株式会社 丸惣
No.005	S=1/5	Ver 1.0 2010.08.01 更新
<small>本社/〒695-0024 島根県江津市二宮町神主1020番地5 益田支店/〒699-5133 島根県益田市神田町イ627番地1 福井営業所/〒918-8016 福井県福井市江端町5番地11</small>		<small>TEL (0855) 53-0811 FAX (0855) 53-3623 TEL (0856) 31-5115 FAX (0856) 25-2100 TEL (0776) 34-8613 FAX (0776) 34-8614</small>



J形和瓦53B RC造		物に心を	
在来工法 隅棟7分1段小のし2段		 株式会社 丸 惣	
No.006	S=1/5	Ver 1.0 2010.08.01 更新	<small>本社/〒695-0024 島根県江津市二宮町神主1020番地5 TEL (0855) 53-0811 FAX (0855) 53-3623 益田支店/〒699-5133 島根県益田市神田町イ627番地1 TEL (0856) 31-5115 FAX (0856) 25-2100 福井営業所/〒918-8016 福井県福井市江崎町5番地11 TEL (0776) 34-8613 FAX (0776) 34-8614</small>

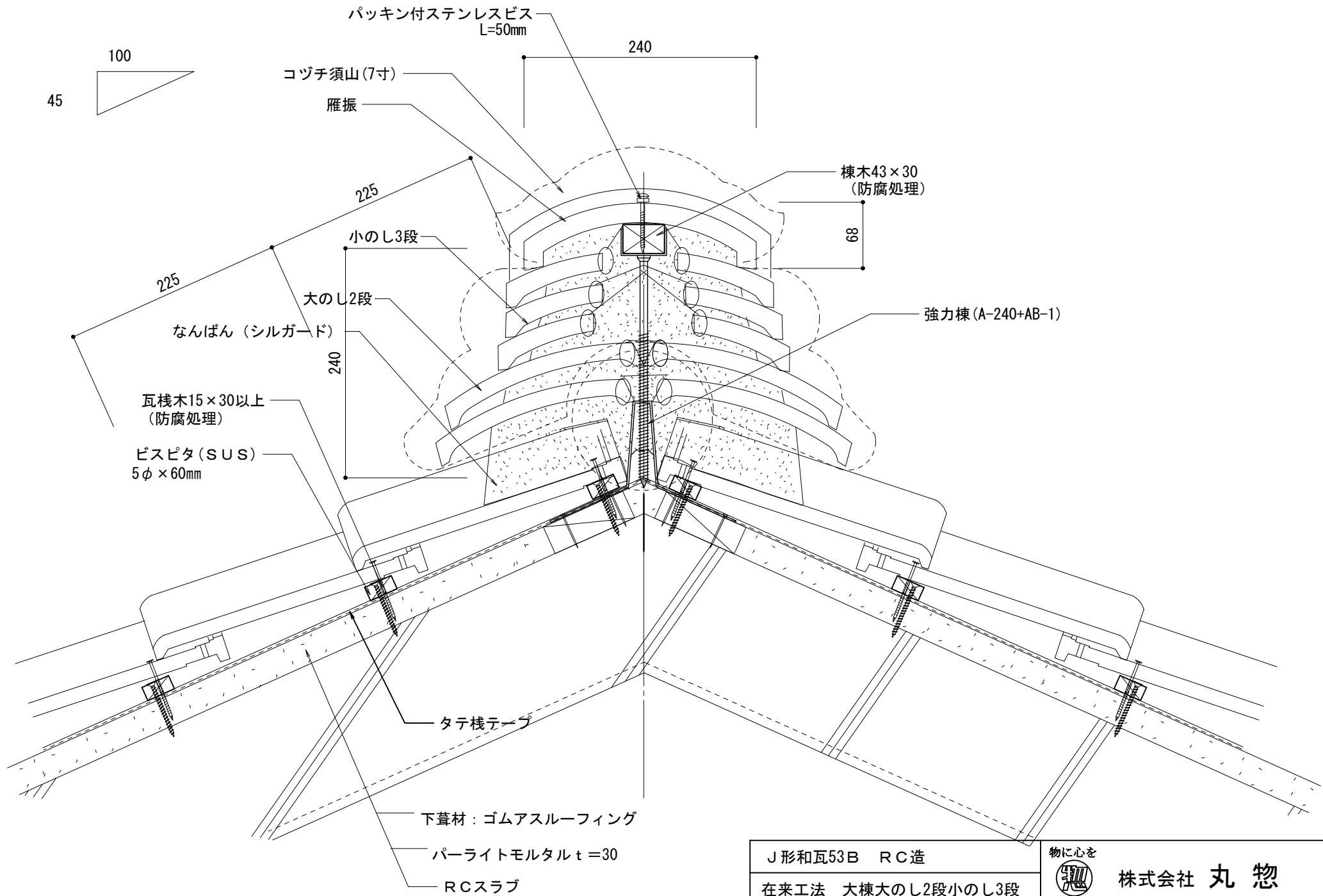

J形和瓦53B RC造		物に心を	
在来工法 大棟大のし2段小のし3段		 株式会社 丸惣	
No.007	S=1/5	Ver 1.0 2010.08.01 更新	<small>本社/〒695-0024 島根県江津市二宮町神主1020番地5 TEL(0855)53-0811 FAX(0855)53-3623 益田支店/〒699-5133 島根県益田市神田町イ627番地1 TEL(0856)31-5115 FAX(0856)25-2100 福井営業所/〒918-8016 福井県福井市江端町5番地11 TEL(0776)34-8613 FAX(0776)34-8614</small>

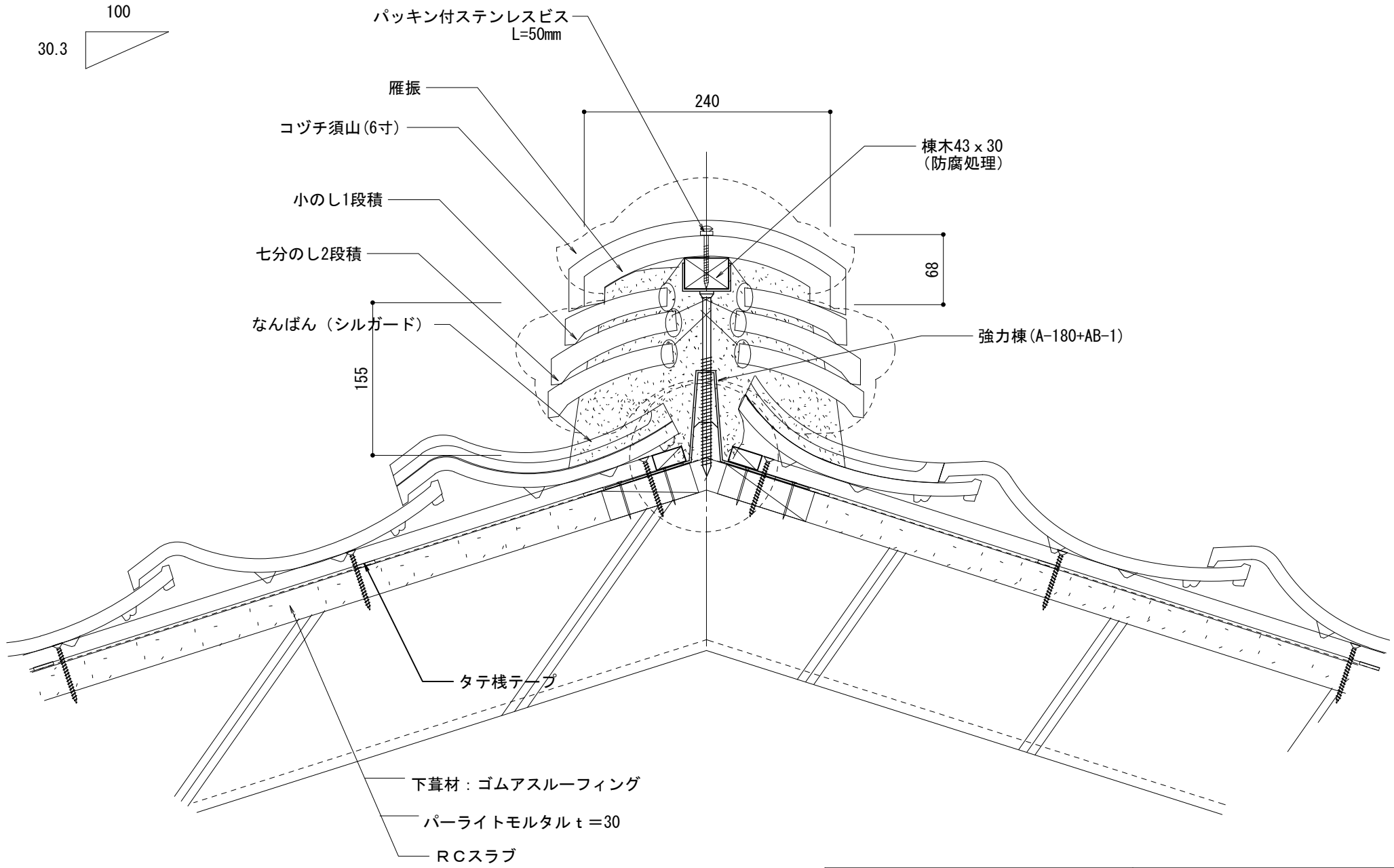
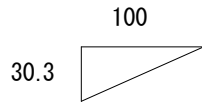

J形和瓦53B RC造		物に心を	
在来工法 隅棟7分2段小のし1段		 株式会社 丸 惣	
No.008	S=1/5	Ver 1.0 2010.08.01 更新	<small>本社/〒695-0024 島根県江津市二宮町神主1020番地5 TEL (0855) 53-0811 FAX (0855) 53-3623 益田支店/〒699-5133 島根県益田市神田町イ627番地1 TEL (0856) 31-5115 FAX (0856) 25-2100 福井営業所/〒918-8016 福井県福井市江端町5番地11 TEL (0776) 34-8613 FAX (0776) 34-8614</small>

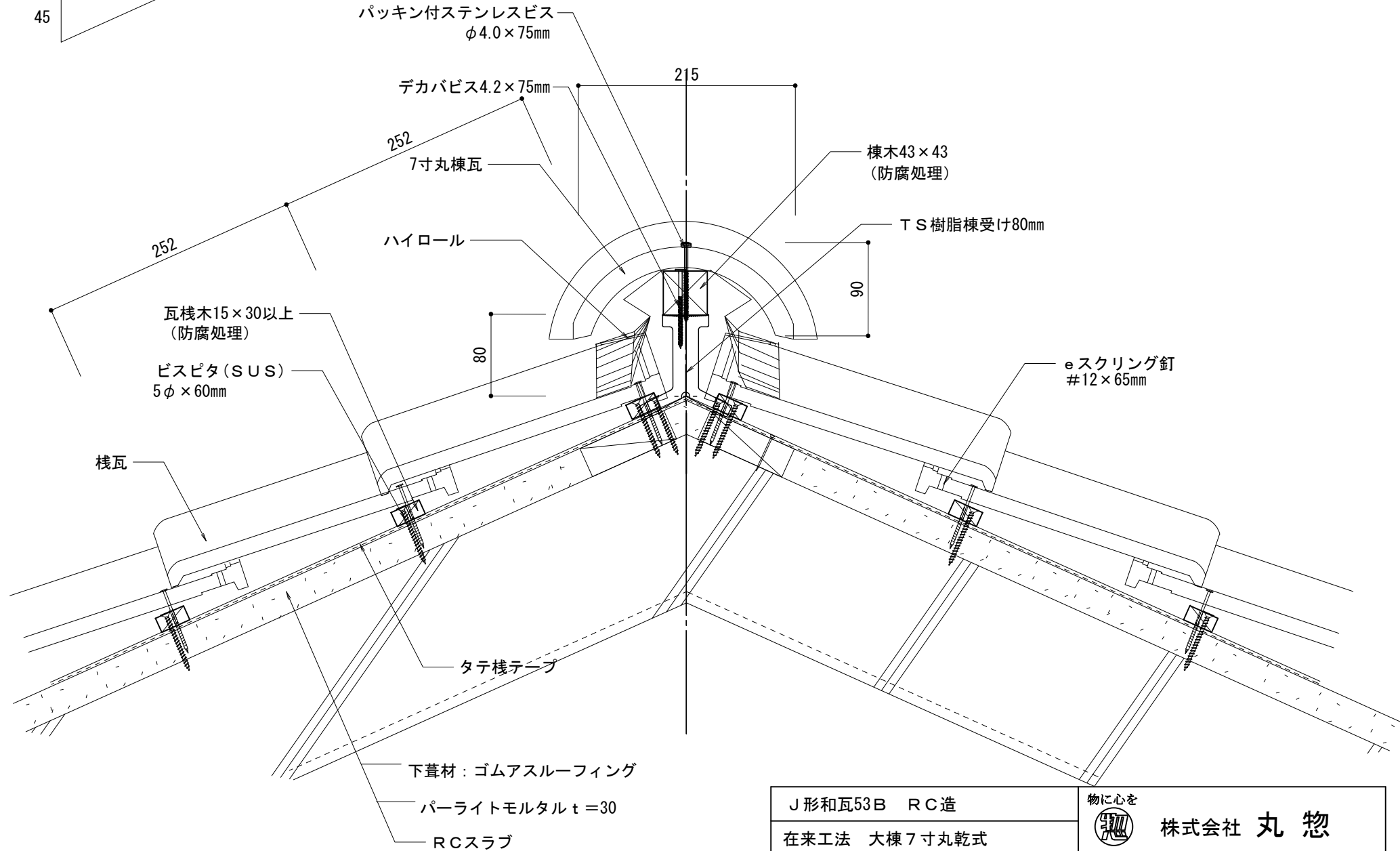
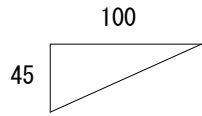

J形和瓦53B RC造		物に心を	
在来工法 大棟7寸丸乾式		 株式会社 丸惣	
No.009	S=1/5	Ver 1.0 2010.08.01 更新	<small>本社/〒695-0024 島根県江津市二宮町神主1020番地5 TEL (0855) 53-0811 FAX (0855) 53-3623 益田支店/〒699-5133 島根県益田市神田町イ627番地1 TEL (0856) 31-5115 FAX (0856) 25-2100 福井営業所/〒918-8016 福井県福井市江端町5番地11 TEL (0776) 34-8613 FAX (0776) 34-8614</small>

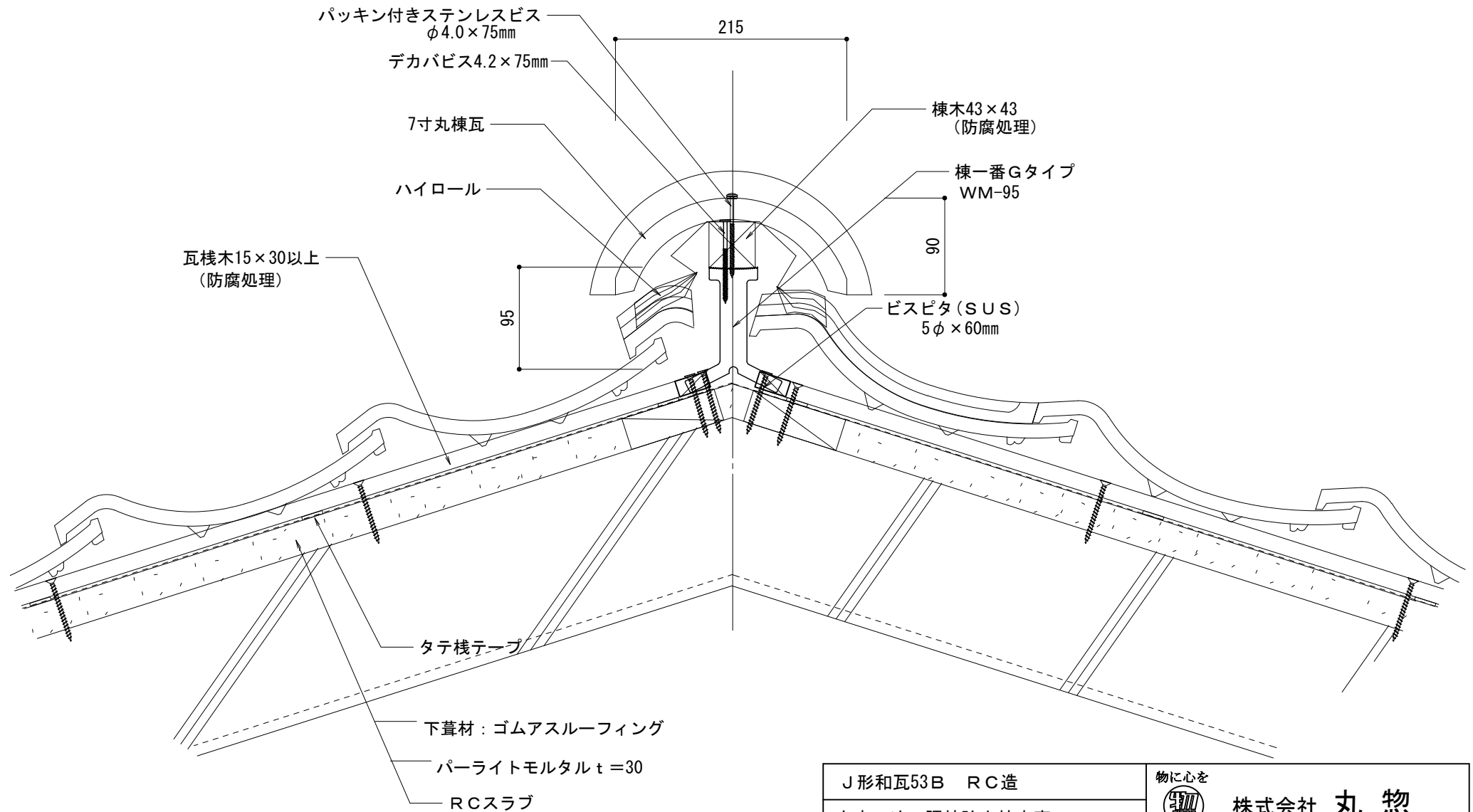
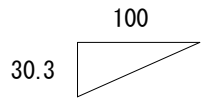

J形和瓦53B RC造		物に心を
在来工法 隅棟強力棟南蛮		 株式会社 丸惣
No.0010	S=1/5	Ver 1.0 2010.08.01 更新
<small> 本社/〒695-0024 島根県江津市二宮町神主1020番地5 益田支店/〒699-5133 島根県益田市神田町イ627番地1 福井営業所/〒918-8016 福井県福井市江端町5番地11 </small>		<small> TEL (0855) 53-0811 FAX (0855) 53-3623 TEL (0856) 31-5115 FAX (0856) 25-2100 TEL (0776) 34-8613 FAX (0776) 34-8614 </small>

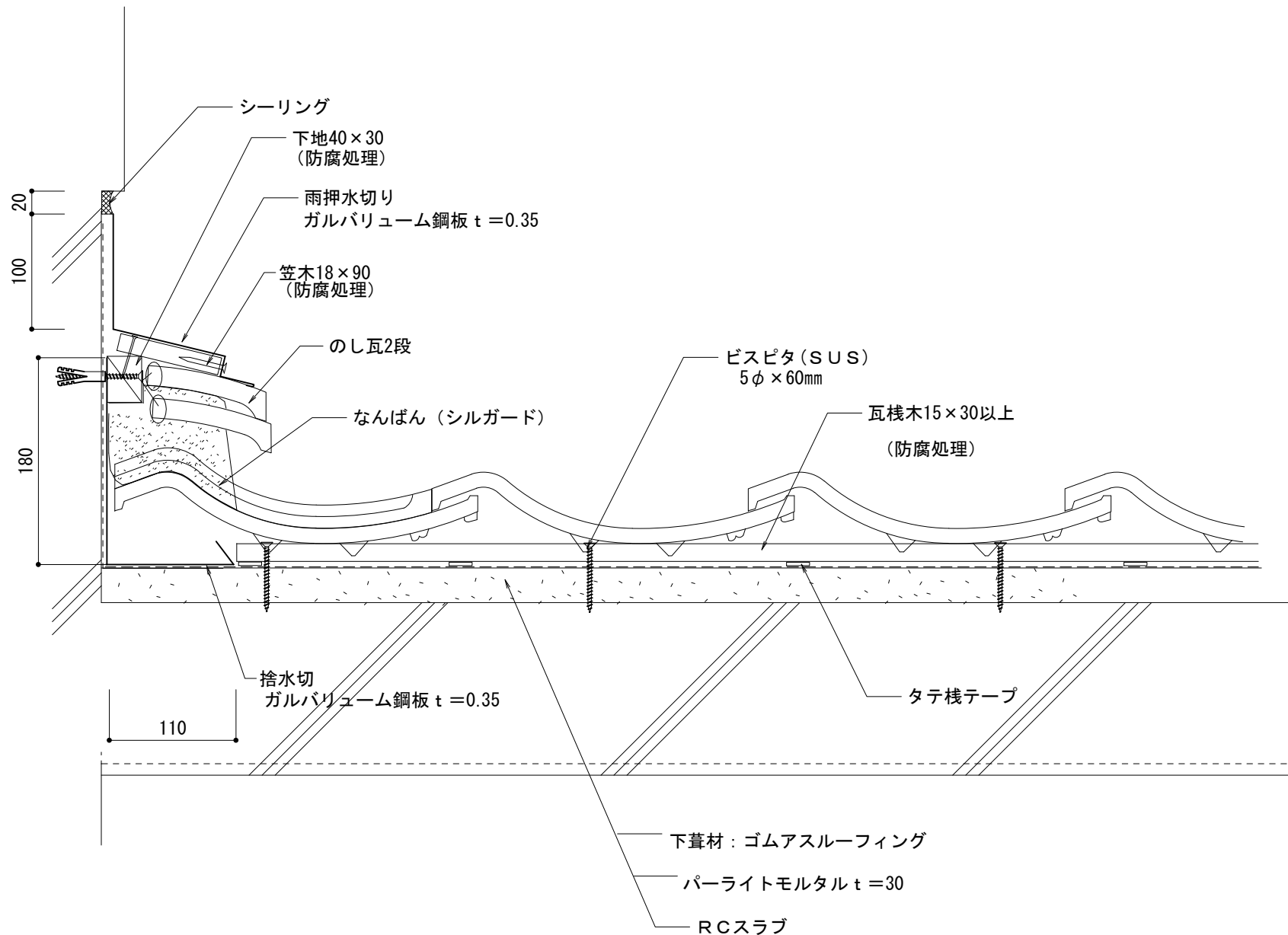

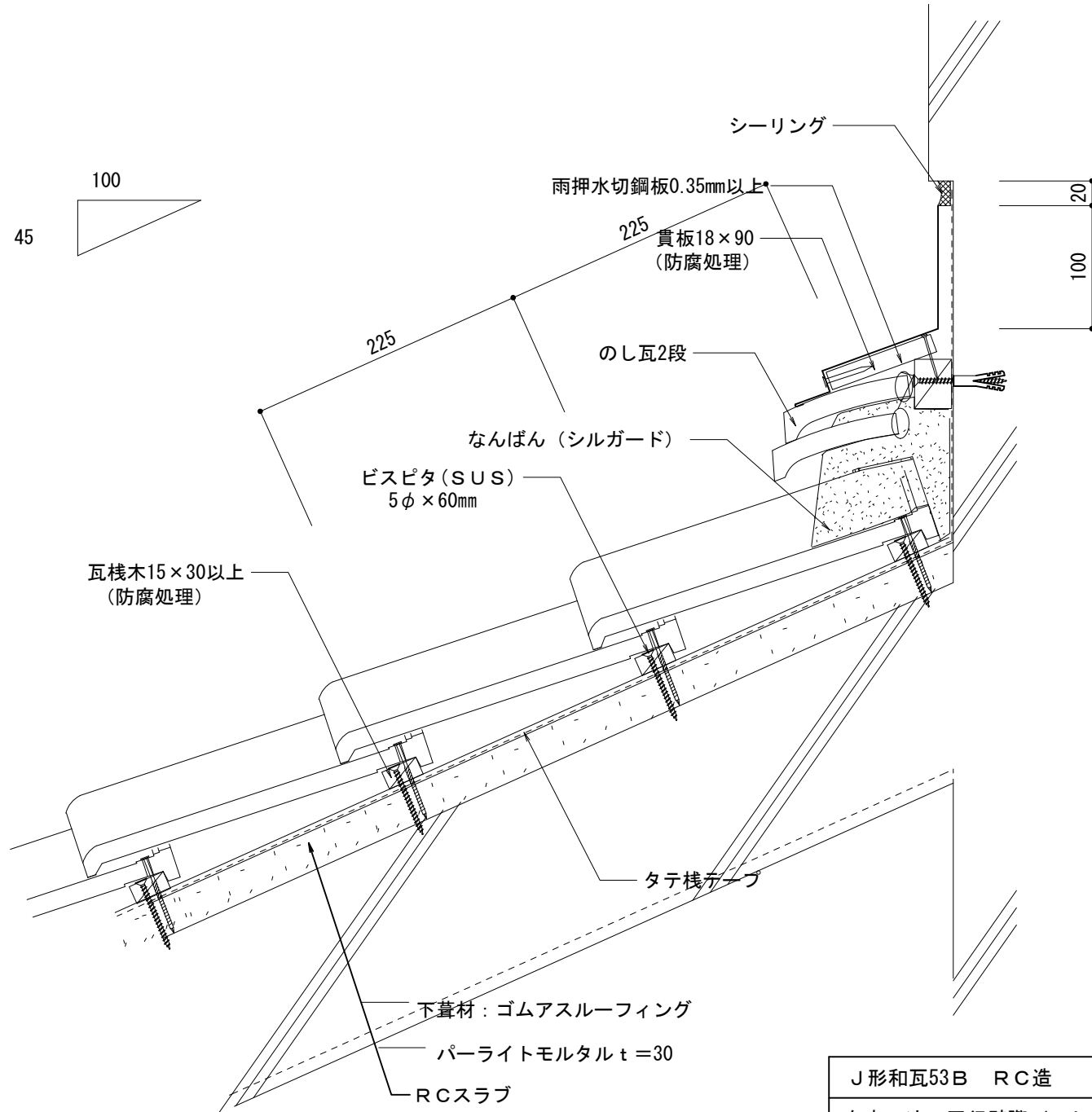
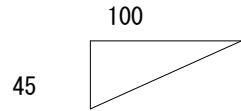

J形和瓦53B RC造		物に心を	
在来工法 流れ壁際 (のし2段)		 株式会社 丸惣	
No.011	S=1/5	Ver 1.0 2010.08.01 更新	<small> 本社/〒695-0024 島根県江津市二宮町神主1020番地5 TEL (0855) 53-0811 FAX (0855) 53-3623 益田支店/〒699-5133 島根県益田市神田町イ627番地1 TEL (0856) 31-5115 FAX (0856) 25-2100 福井営業所/〒918-8016 福井県福井市江崎町5番地11 TEL (0776) 34-8613 FAX (0776) 34-8614 </small>

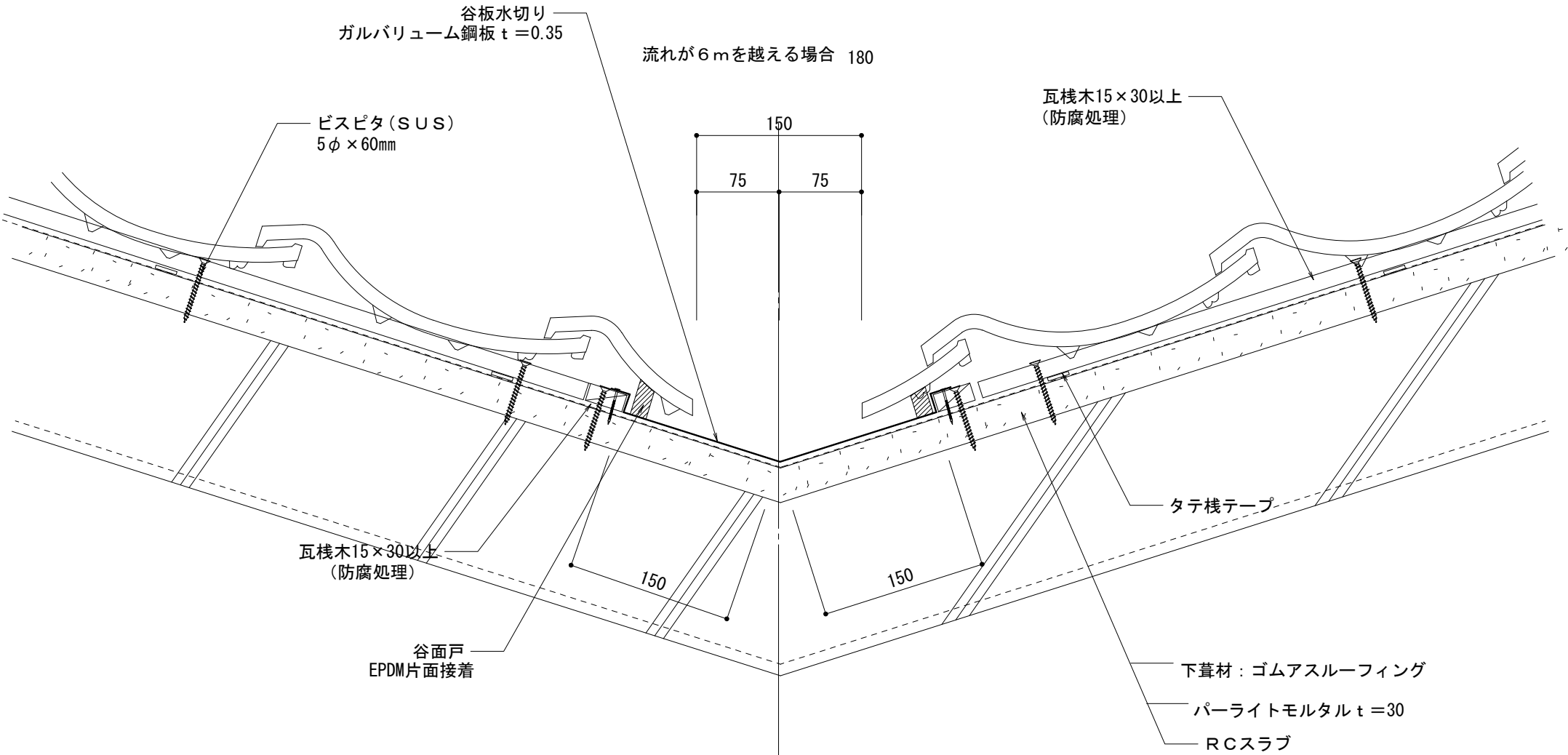
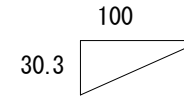

J形和瓦53B RC造		物に心を  株式会社 丸惣
在来工法 平行壁際 (のし2段)		
No.012	S=1/5	Ver 1.0 2010.08.01 更新

本社 / 〒695-0024 島根県江津市二宮町神主1020番地5 TEL (0855) 53-0811 FAX (0855) 53-3623
 益田支店 / 〒699-5133 島根県益田市神田町イ627番地1 TEL (0856) 31-5115 FAX (0856) 25-2100
 福井営業所 / 〒918-8016 福井県福井市江崎町5番地11 TEL (0776) 34-8613 FAX (0776) 34-8614



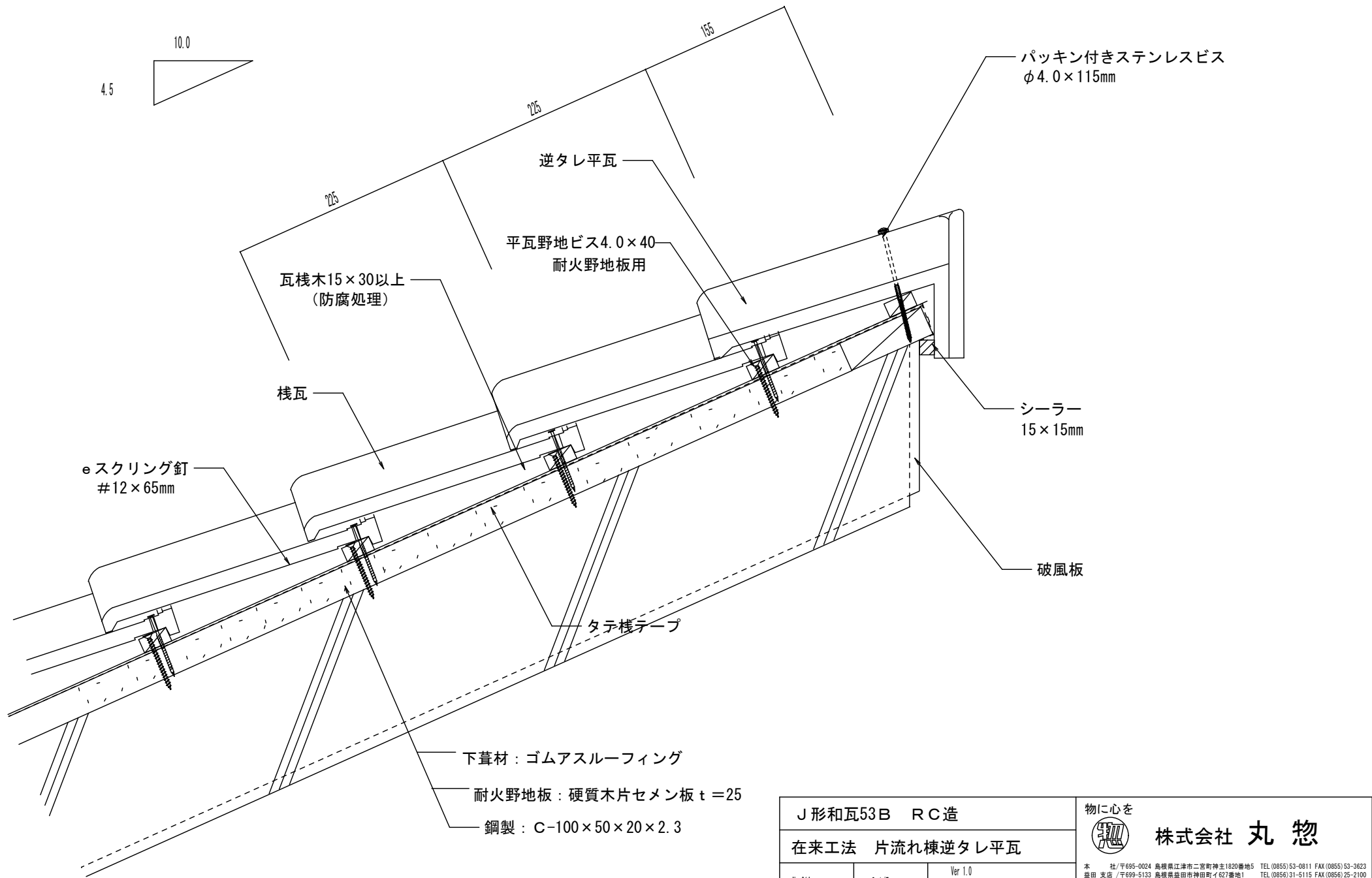

J形和瓦53B RC造		物に心を	
在来工法 大谷		 株式会社 丸惣	
No.013	S=1/5	Ver 1.0 2010.08.01 更新	<small> 本社/〒695-0024 島根県江津市二宮町神主1020番地5 TEL (0855) 53-0811 FAX (0855) 53-3623 益田支店/〒699-5133 島根県益田市神田町イ627番地1 TEL (0856) 31-5115 FAX (0856) 25-2100 福井営業所/〒918-8016 福井県福井市江端町5番地11 TEL (0776) 34-8613 FAX (0776) 34-8614 </small>



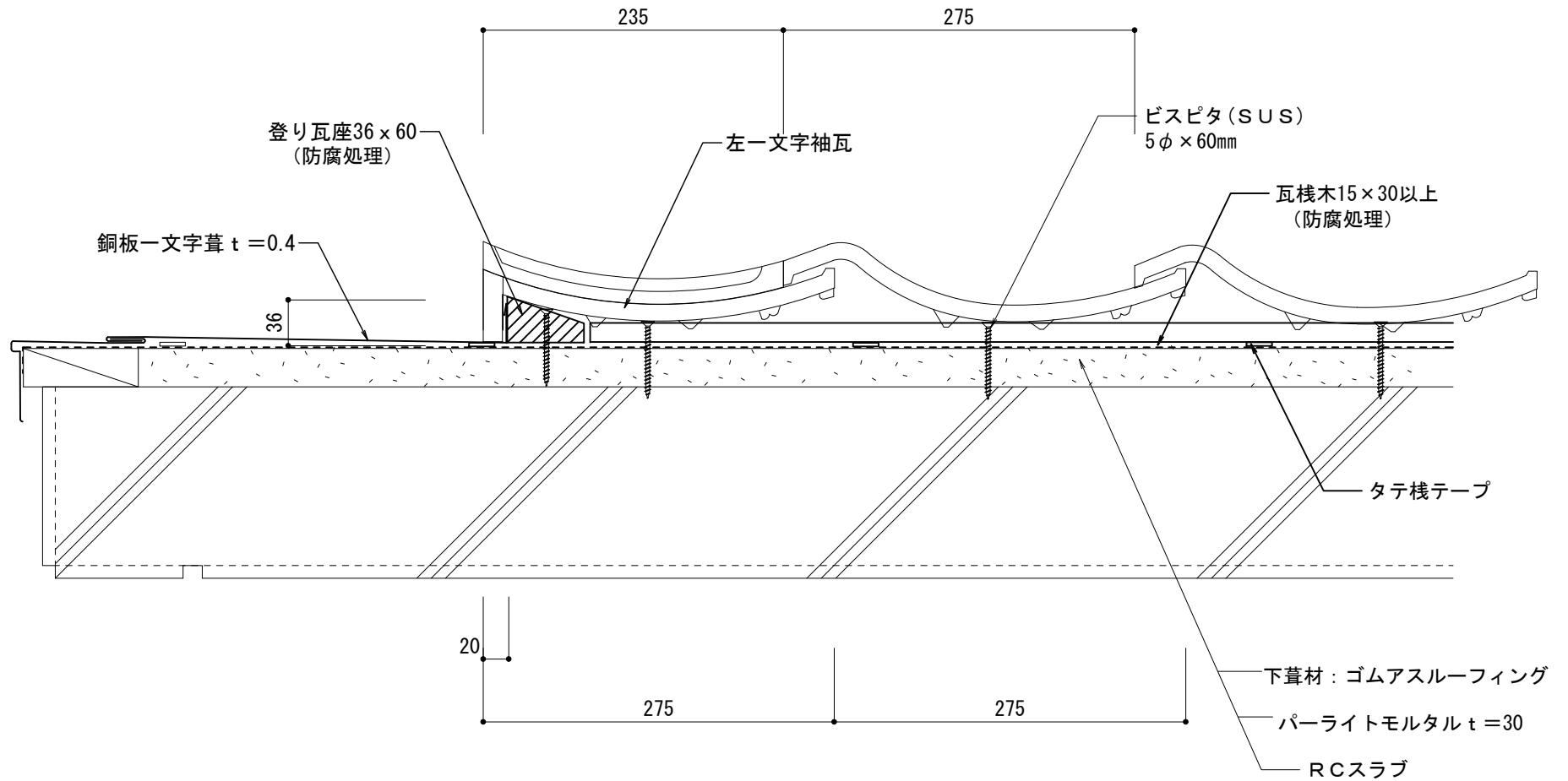

下葺材：ゴムアスルーフィング
耐火野地板：硬質木片セメン板 t=25
鋼製：C-100×50×20×2.3

J形和瓦53B RC造		物に心を  株式会社 丸 惣
在来工法 片流れ棟逆タレ平瓦		
No.014	S=1/5	Ver.1.0 2018.12.26 更新
<small>本社 社/〒695-0024 鳥根県江津市二宮町神主1820番地5 TEL(0855)53-0811 FAX(0855)53-3623 益田 支店 /〒699-5133 鳥根県益田市神田町イ627番地1 TEL(0856)31-5115 FAX(0856)25-2100 福井営業所/〒918-8016 福井県福井市江端町5番地11 TEL(0776)34-8613 FAX(0776)34-8614</small>		

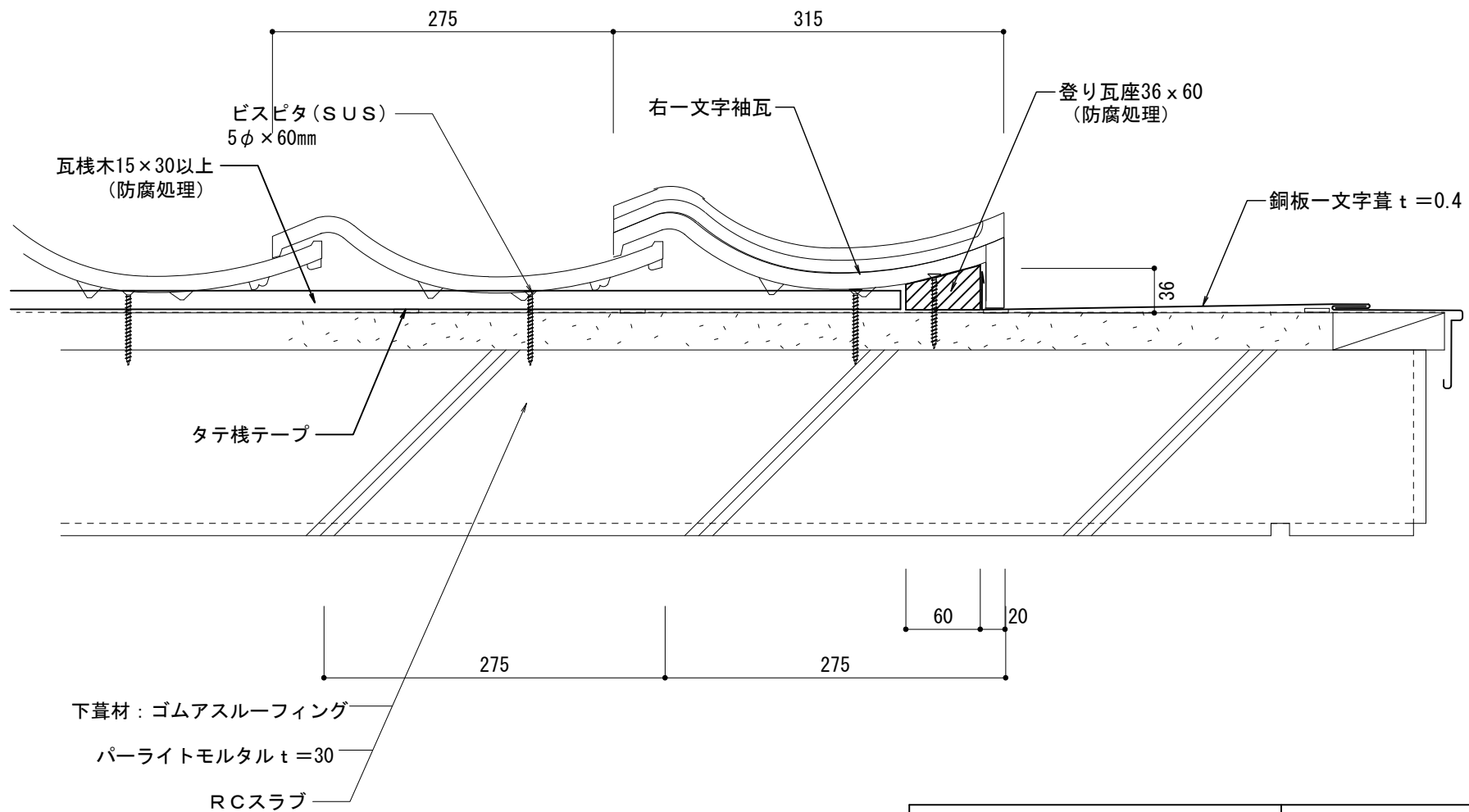

J形和瓦53B RC造			物に心を  株式会社 丸惣
在来工法 一文字袖瓦小【左】袖			
No.016	S=1/5	Ver 1.0 2010.08.01 更新	<small>本社/〒695-0024 島根県江津市二宮町神主1020番地5 TEL (0855) 53-0811 FAX (0855) 53-3623 益田支店/〒699-5133 島根県益田市神田町イ627番地1 TEL (0856) 31-5115 FAX (0856) 25-2100 福井営業所/〒918-8016 福井県福井市江端町5番地11 TEL (0776) 34-8613 FAX (0776) 34-8614</small>



J形和瓦53B RC造		物に心を  株式会社 丸惣
在来工法 一字袖瓦大【右】袖		
No.017	S=1/5	Ver 1.0 2010.08.01 更新
<small> 本社/〒695-0024 島根県江津市二宮町神主1020番地5 TEL (0855) 53-0811 FAX (0855) 53-3623 益田支店/〒699-5133 島根県益田市神田町イ627番地1 TEL (0856) 31-5115 FAX (0856) 25-2100 福井営業所/〒918-8016 福井県福井市江端町5番地11 TEL (0776) 34-8613 FAX (0776) 34-8614 </small>		