

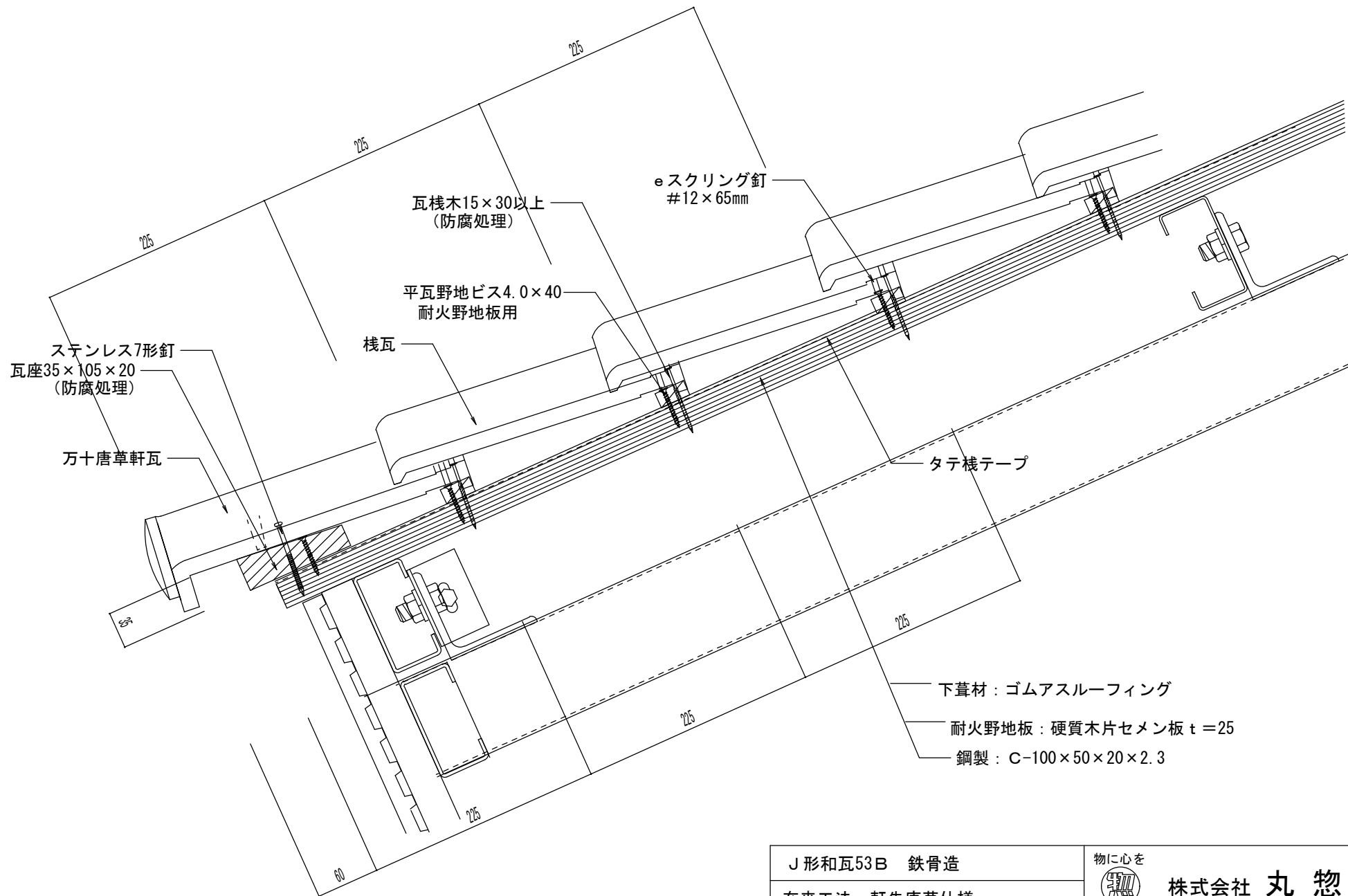

J形和瓦53B 鉄骨造		物に心を  株式会社 丸 惣
在来工法 軒先唐草仕様		
No.001	S=1/5	Ver.1.0 2021.11.05 更新 <small>           本社 / 〒695-0024 島根県江津市二宮町神主1820番地5 TEL (0855) 53-0811 FAX (0855) 53-3623            益田支店 / 〒699-5133 島根県益田市神田町イ627番地1 TEL (0856) 31-5115 FAX (0856) 25-2100            福井営業所 / 〒918-8016 福井県福井市江崎町5番地11 TEL (0776) 34-8513 FAX (0776) 34-8614         </small>





下葺材：ゴムアスルーフィング

耐火野地板：硬質木片セメント板 t=25

鋼製：C-100×50×20×2.3

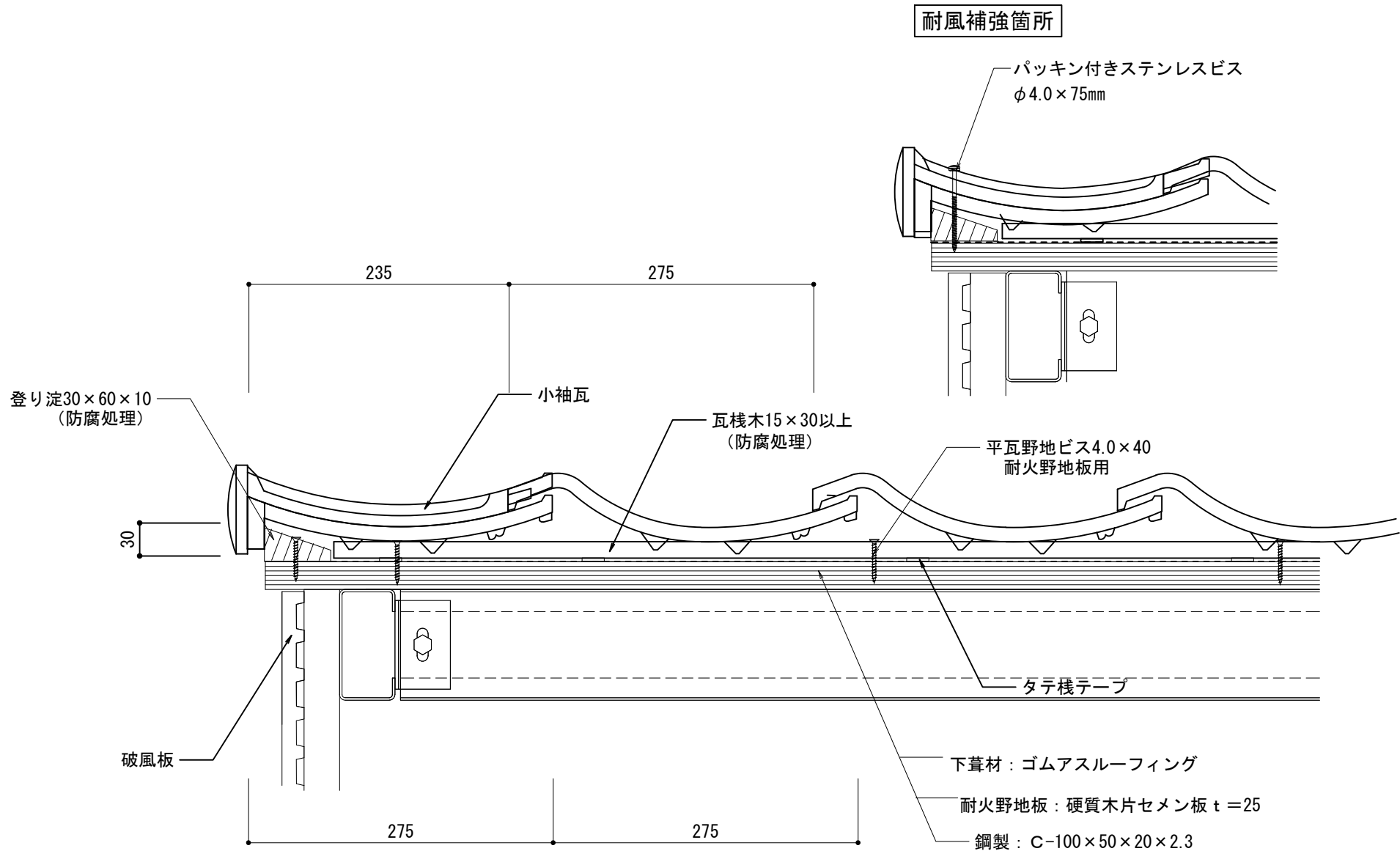
J形和瓦53B 鉄骨造			物に心を  株式会社 丸惣
在来工法 軒先唐草仕様			
No.002	S=1/5	Ver.1.0 2021.11.05 更新	<small>           本社 / 〒695-0024 島根県江津市二宮町神主1820番地5 TEL (0855) 53-0811 FAX (0855) 53-3623            益田支店 / 〒699-5133 島根県益田市神田町イ627番地1 TEL (0856) 31-5115 FAX (0856) 25-2100            福井営業所 / 〒918-8016 福井県福井市江崎町5番地11 TEL (0776) 34-8513 FAX (0776) 34-8614         </small>



J形和瓦53B 鉄骨造			物に心を	
在来工法 ケラバ左【小】袖			 <b>株式会社 丸惣</b>	
No.003	S=1/5	Ver 1.0 2010.08.01 更新	<small>本社/〒695-0024 島根県江津市二宮町神主1020番地5 TEL (0855) 53-0811 FAX (0855) 53-3623          益田支店/〒699-5133 島根県益田市神田町イ627番地1 TEL (0856) 31-5115 FAX (0856) 25-2100          福井営業所/〒918-8016 福井県福井市江端町5番地11 TEL (0776) 34-8613 FAX (0776) 34-8614</small>	

耐風補強箇所

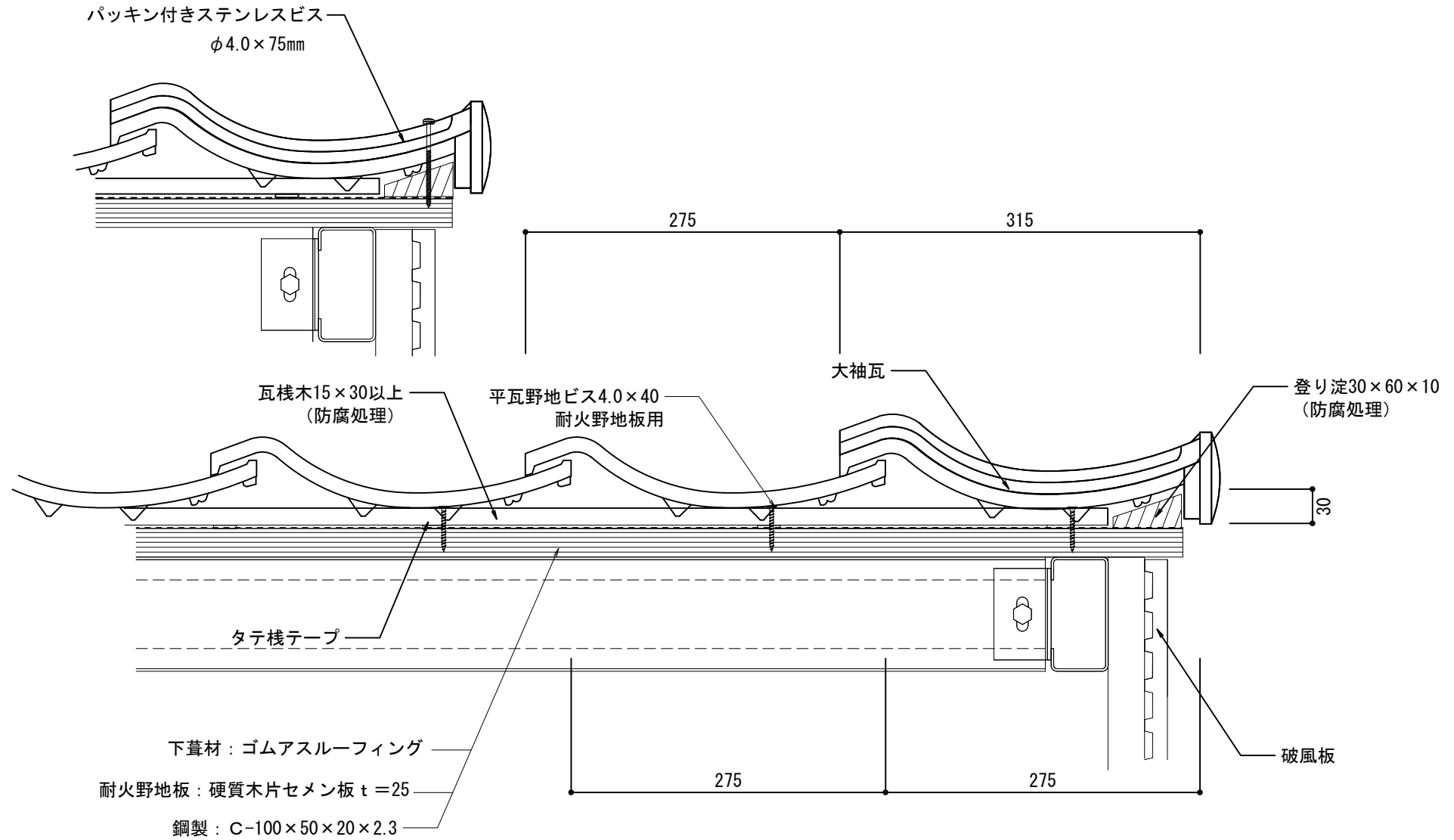

J形和瓦53B 鉄骨造		物に心を	
在来工法 ケラバ右【大】袖		 株式会社 丸惣	
No.004	S=1/5	Ver 1.0 2010.08.01 更新	<small>本社 / 〒695-0024 島根県江津市二宮町神主1020番地5 TEL (0855) 53-0811 FAX (0855) 53-3623          益田支店 / 〒699-5133 島根県益田市神田町イ627番地1 TEL (0856) 31-5115 FAX (0856) 25-2100          福井営業所 / 〒918-8016 福井県福井市江端町5番地11 TEL (0776) 34-8613 FAX (0776) 34-8614</small>

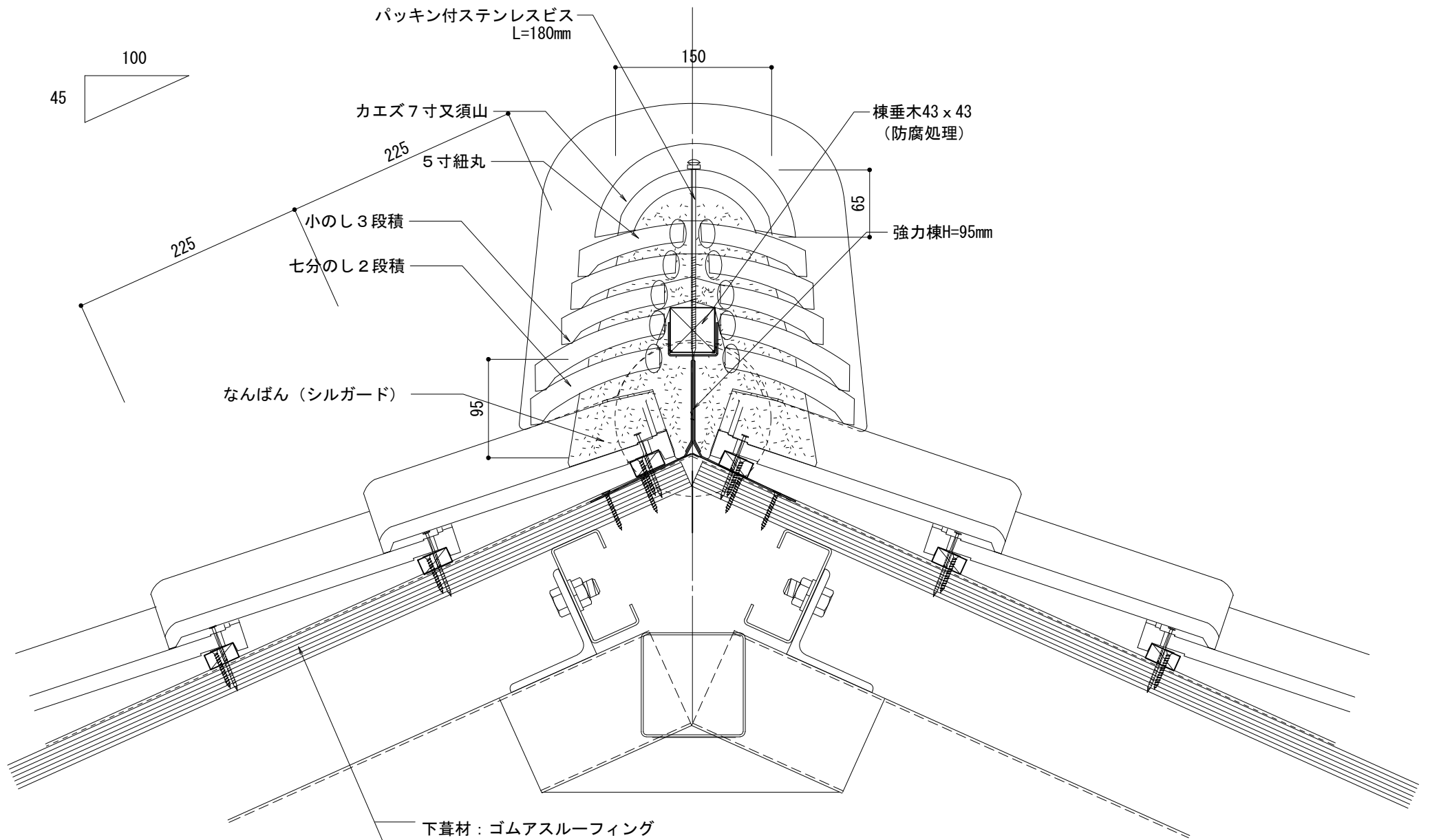

下葺材：ゴムアスルーフィング  
 耐火野地板：硬質木片セメン板 t = 25  
 鋼製：C-100×50×20×2.3

J形和瓦53B 鉄骨造		物に心を	
在来工法 大棟7分2段小のし3段		 <b>株式会社 丸惣</b>	
No.005	S=1/5	Ver 1.0 2010.08.01 更新	<small>本社/〒695-0024 島根県江津市二宮町神主1020番地5 TEL (0855) 53-0811 FAX (0855) 53-3623        益田 支店 / 〒699-5133 島根県益田市神田町イ627番地1 TEL (0856) 31-5115 FAX (0856) 25-2100        福井営業所 / 〒918-8016 福井県福井市江端町5番地11 TEL (0776) 34-8613 FAX (0776) 34-8614</small>

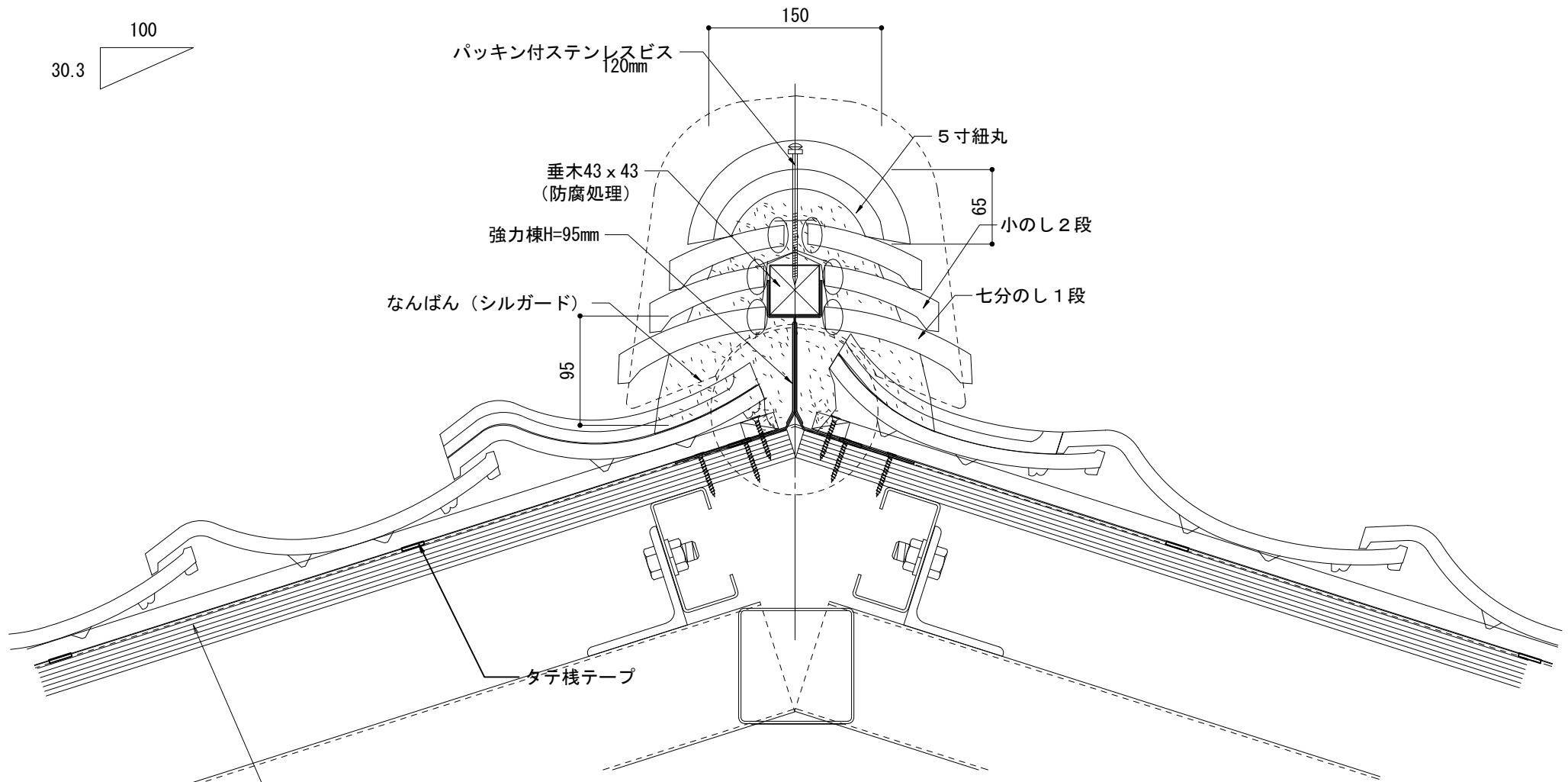
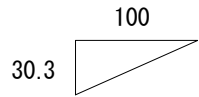

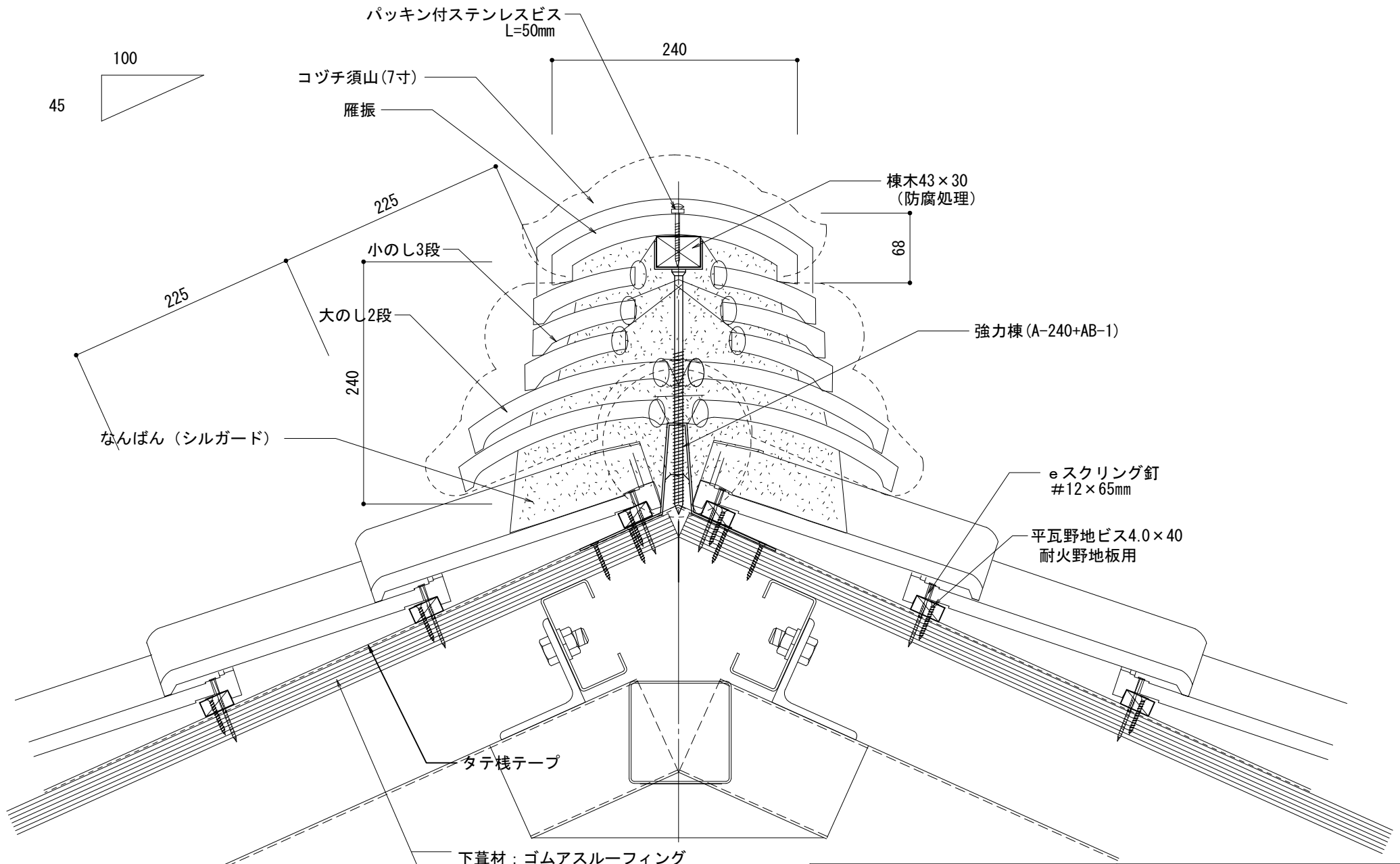

- 下葺材：ゴムアスルーフィング
- 耐火野地板：硬質木片セメン板 t = 25
- 鋼製：C-100×50×20×2.3

J形和瓦53B 鉄骨造			物に心を  株式会社 丸 惣
在来工法 隅棟7分1段小のし2段			
No.006	S=1/5	Ver 1.0 2010.08.01 更新	<small>           本社/〒695-0024 島根県江津市二宮町神主1020番地5 TEL (0855) 53-0811 FAX (0855) 53-3623            高田 支店 / 〒699-5133 島根県益田市神田町イ627番地1 TEL (0856) 31-5115 FAX (0856) 25-2100            福井営業所 / 〒918-8016 福井県福井市江端町5番地11 TEL (0776) 34-8613 FAX (0776) 34-8614         </small>

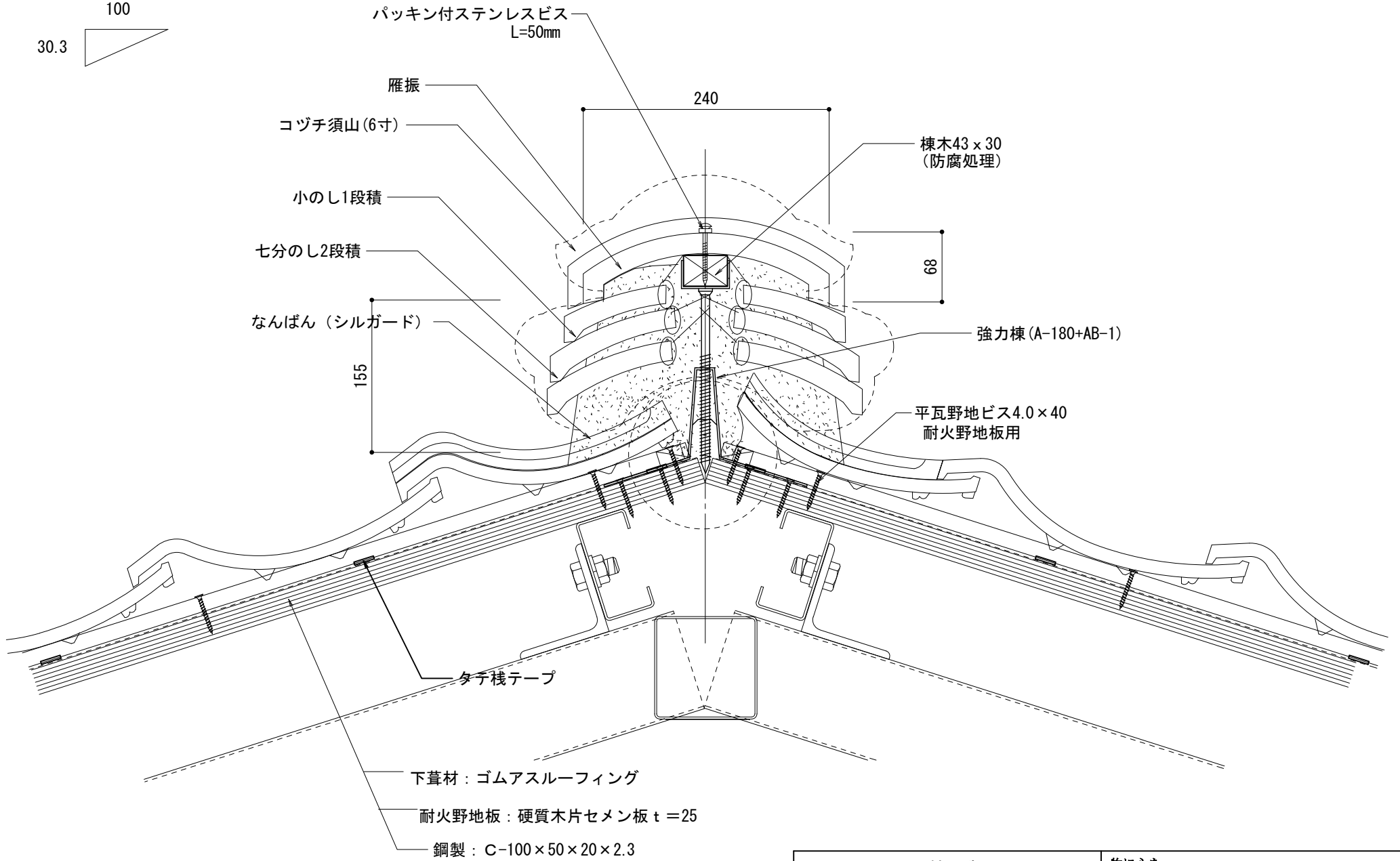
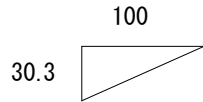

J形和瓦53B 鉄骨造		物に心を	
在来工法 大棟大のし2段小のし3段		 <b>株式会社 丸惣</b>	
No.007	S=1/5	Ver 1.0 2010.08.01 更新	<small>           本社/〒695-0024 島根県江津市二宮町神主1020番地5 TEL (0855) 53-0811 FAX (0855) 53-3623            益田支店/〒699-5133 島根県益田市神田町イ627番地1 TEL (0856) 31-5115 FAX (0856) 25-2100            福井営業所/〒918-8016 福井県福井市江端町5番地11 TEL (0776) 34-8613 FAX (0776) 34-8614         </small>



J形和瓦53B 鉄骨造		物に心を	
在来工法 隅棟7分2段小のし1段		 <b>株式会社 丸惣</b>	
No.008	S=1/5	Ver 1.0 2010.08.01 更新	<small>本社/〒695-0024 島根県江津市二宮町神主1020番地5 TEL (0855) 53-0811 FAX (0855) 53-3623          益田支店/〒699-5133 島根県益田市神田町イ627番地1 TEL (0856) 31-5115 FAX (0856) 25-2100          福井営業所/〒918-8016 福井県福井市江端町5番地11 TEL (0776) 34-8613 FAX (0776) 34-8614</small>



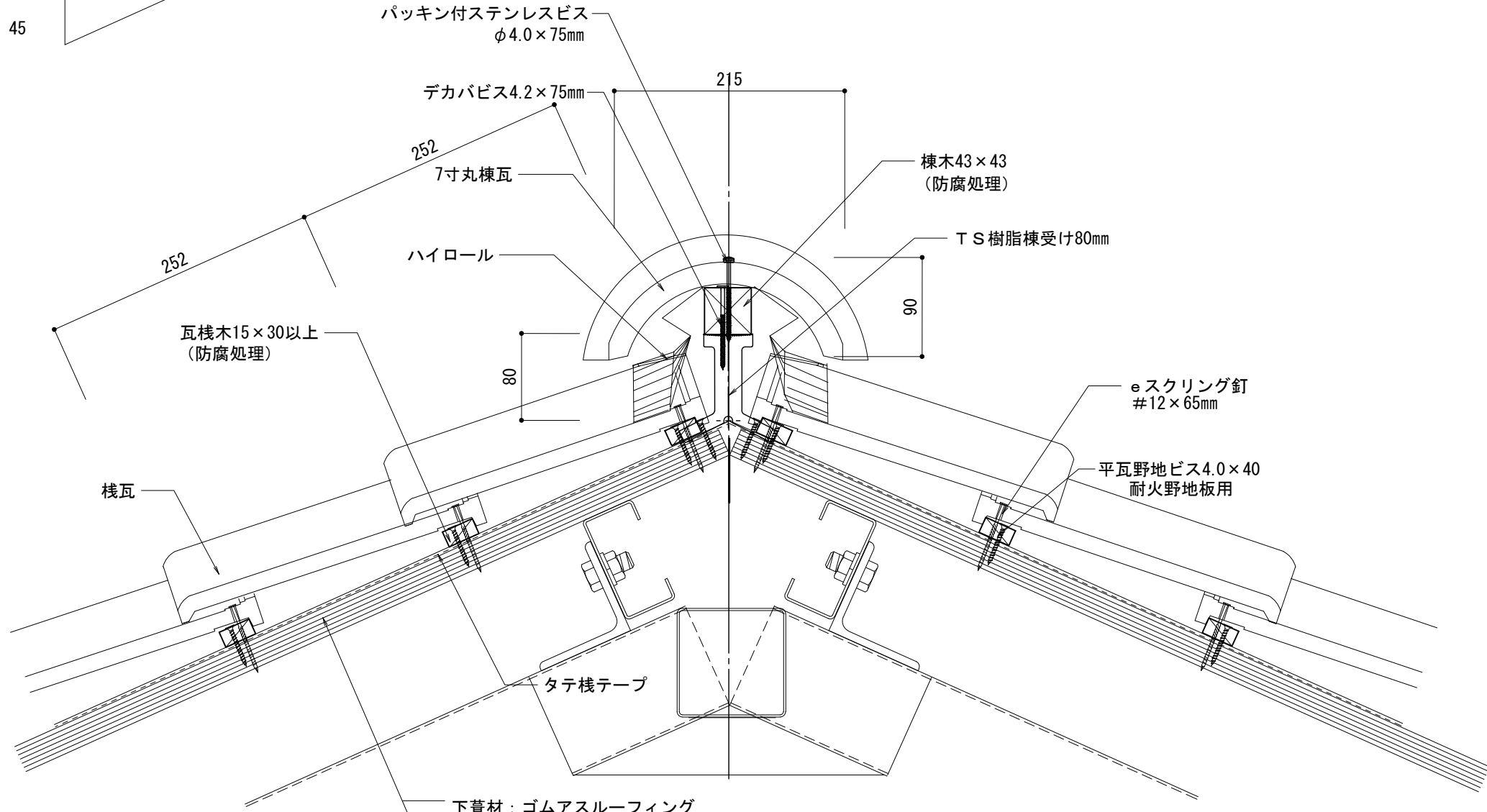
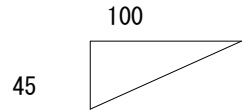

パッキン付ステンレスビス  
φ4.0×75mm

デカバビス4.2×75mm

7寸丸棟瓦

棟木43×43  
(防腐処理)

T S樹脂棟受け80mm

ハイローラー

瓦棧木15×30以上  
(防腐処理)

80

90

e スクリング釘  
#12×65mm

平瓦野地ビス4.0×40  
耐火野地板用

棧瓦

タテ棧テープ

下葎材：ゴムアスルーフィング

耐火野地板：硬質木片セメン板 t = 25

鋼製：C-100×50×20×2.3

在来工法 大棟7寸丸乾式		物に心を  株式会社 丸 惣	
No.009	S=1/5	Ver 1.0 2010.08.01 更新	<small>           本社/〒695-0024 島根県江津市二宮町神主1020番地5 TEL (0855) 53-0811 FAX (0855) 53-3623            益田支店/〒699-5133 島根県益田市神田町イ627番地1 TEL (0856) 31-5115 FAX (0856) 25-2100            福井営業所/〒918-8016 福井県福井市江端町5番地11 TEL (0776) 34-8613 FAX (0776) 34-8614         </small>

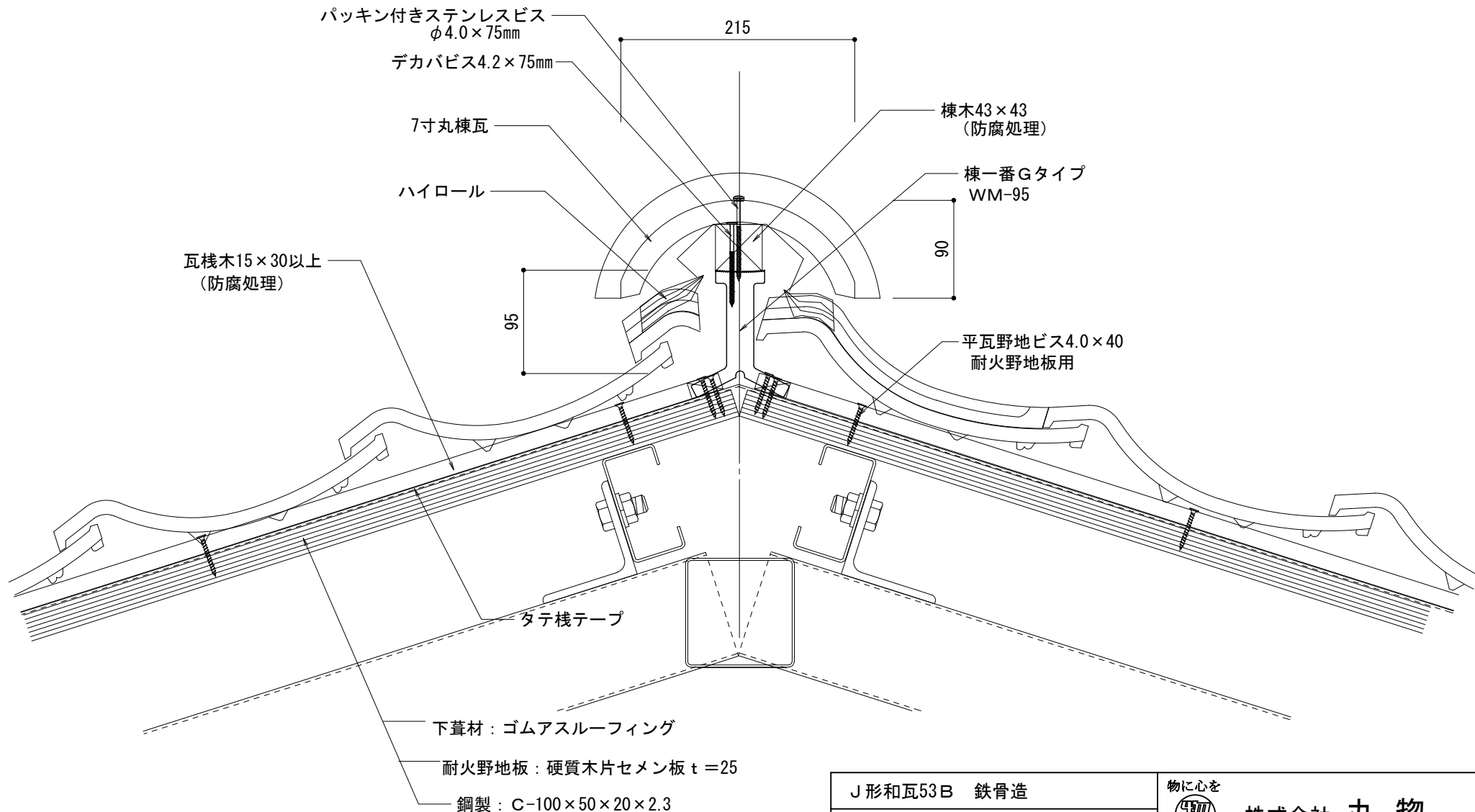
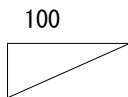

パッキン付きステンレスビス  
φ4.0×75mm

デカバビス4.2×75mm

7寸丸棟瓦

ハイローラー

瓦棧木15×30以上  
(防腐処理)

95

215

棟木43×43  
(防腐処理)

棟一番Gタイプ  
WM-95

90

平瓦野地ビス4.0×40  
耐火野地板用

タテ棧テープ

下葺材：ゴムアスルーフィング

耐火野地板：硬質木片セメン板 t=25

鋼製：C-100×50×20×2.3

J形和瓦53B 鉄骨造		物に心を  株式会社 丸惣
在来工法 隅棟強力棟南蛮		
No.0010	S=1/5	Ver 1.0 2010.08.01 更新
<small>                     本社/〒695-0024 島根県江津市二宮町神主1020番地5 TEL (0855) 53-0811 FAX (0855) 53-3623                      益田支店/〒699-5133 島根県益田市神田町イ627番地1 TEL (0856) 31-5115 FAX (0856) 25-2100                      福井営業所/〒918-8016 福井県福井市江端町5番地11 TEL (0776) 34-8613 FAX (0776) 34-8614                 </small>		

ルーフィング増貼り250mm以上  
かつ雨押え板金上端より50mm以上

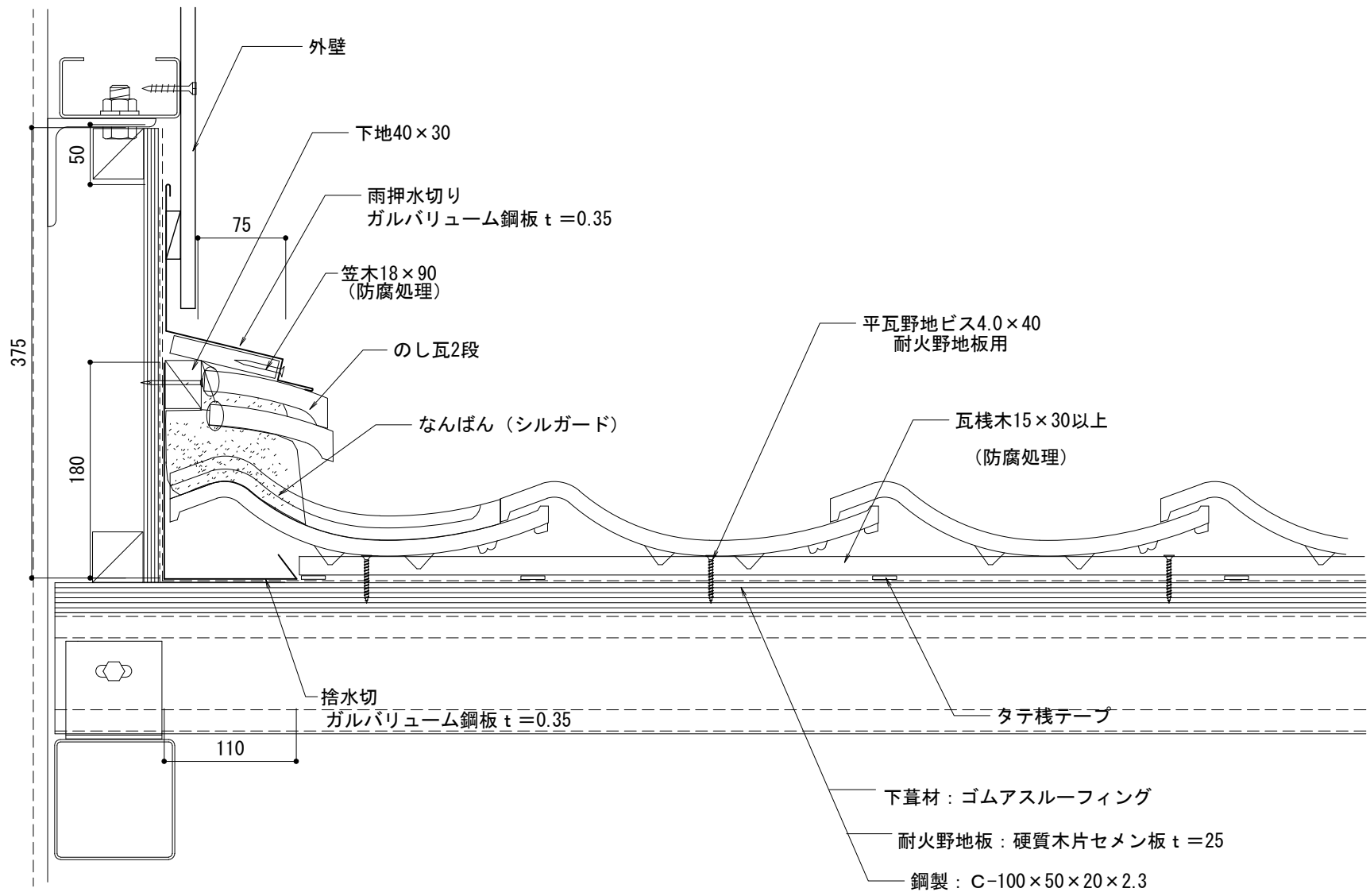

J形和瓦53B 鉄骨造		物に心を	
在来工法 流れ壁際 (のし2段)		 <b>株式会社 丸惣</b>	
No.011	S=1/5	Ver 1.0 2010.08.01 更新	<small>本社/〒695-0024 島根県江津市二宮町神主1020番地5 TEL (0855) 53-0811 FAX (0855) 53-3623          高田 支店 / 〒699-5133 島根県益田市神田町イ627番地1 TEL (0856) 31-5115 FAX (0856) 25-2100          福井営業所 / 〒918-8016 福井県福井市江端町5番地11 TEL (0776) 34-8613 FAX (0776) 34-8614</small>

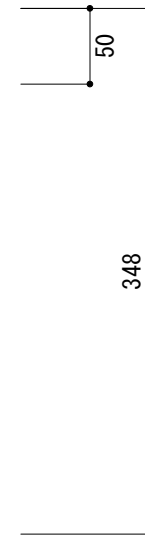
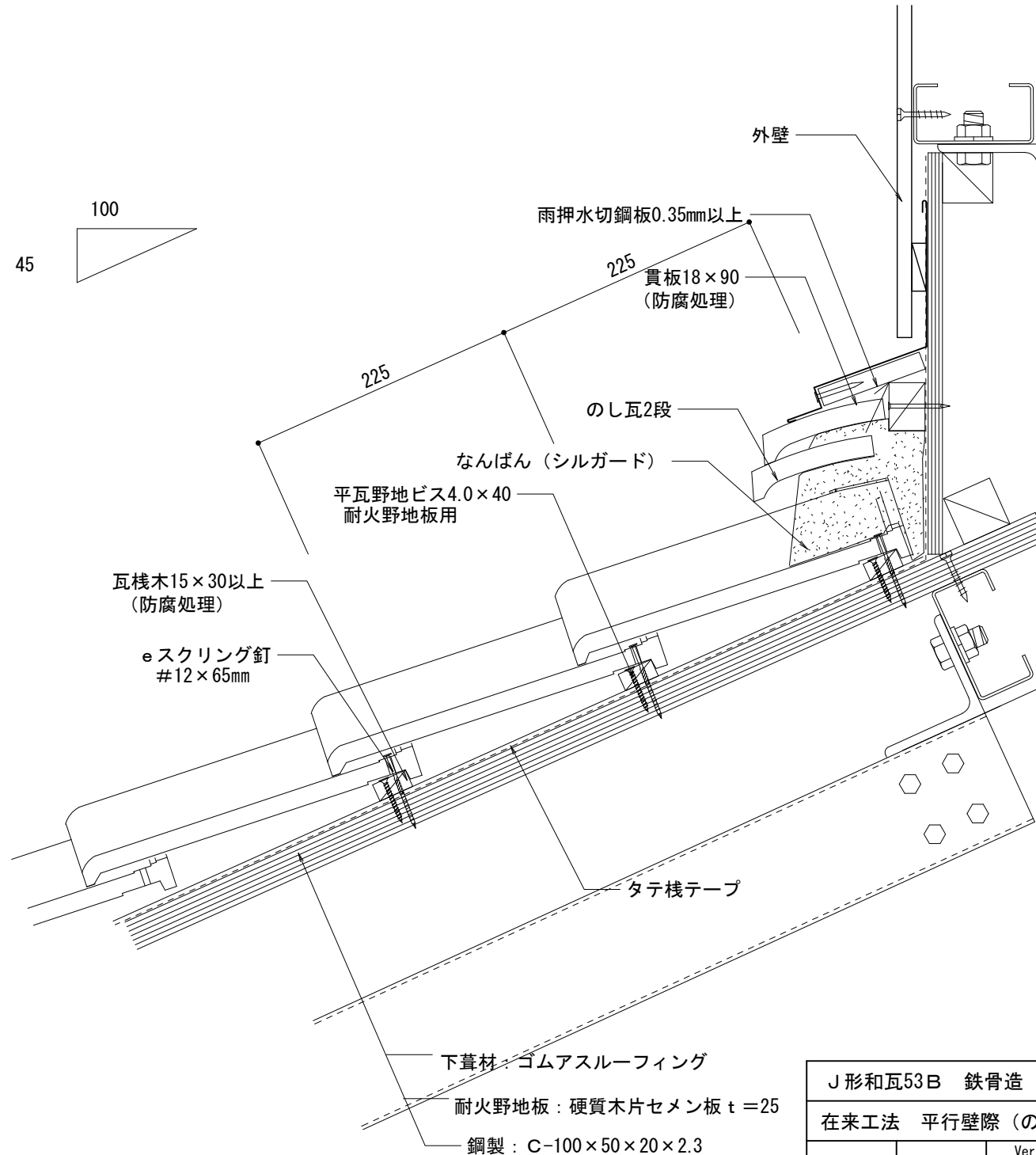
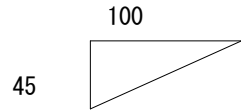

ルーフィング増貼り250mm以上  
かつ雨押え板金上端より50mm以上

下葺材: ゴムアスルーフィング  
耐火野地板: 硬質木片セメン板 t=25  
鋼製: C-100×50×20×2.3

J形和瓦53B 鉄骨造		物に心を	
在来工法 平行壁際 (のし2段)		 <b>株式会社 丸惣</b>	
No.012	S=1/5	Ver 1.0 2010.08.01 更新	<small>本社/〒695-0024 島根県江津市二宮町神主1020番地5 TEL (0855) 53-0811 FAX (0855) 53-3623          益田支店/〒699-5133 島根県益田市神田町イ627番地1 TEL (0856) 31-5115 FAX (0856) 25-2100          福井営業所/〒918-8016 福井県福井市江端町5番地11 TEL (0776) 34-8613 FAX (0776) 34-8614</small>

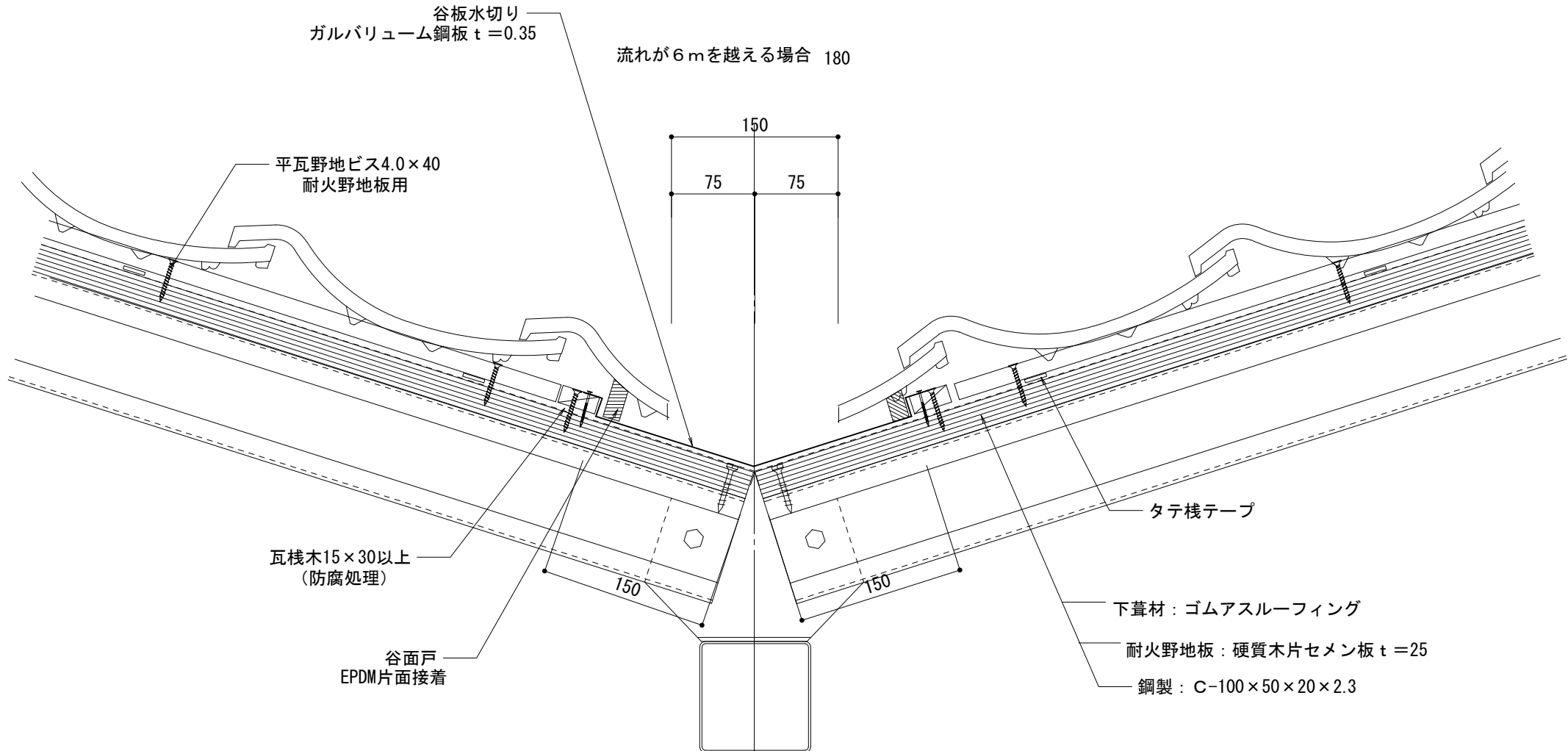
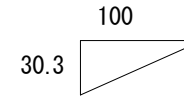

J形和瓦53B 鉄骨造		物に心を	
在来工法 大谷		 <b>株式会社 丸惣</b>	
No.013	S=1/5	Ver 1.0 2010.08.01 更新	<small>本社/〒695-0024 島根県江津市二宮町神主1020番地5 TEL (0855) 53-0811 FAX (0855) 53-3623          益田 支店 / 〒699-5133 島根県益田市神田町イ627番地1 TEL (0856) 31-5115 FAX (0856) 25-2100          福井営業所 / 〒918-8016 福井県福井市江端町5番地11 TEL (0776) 34-8613 FAX (0776) 34-8614</small>

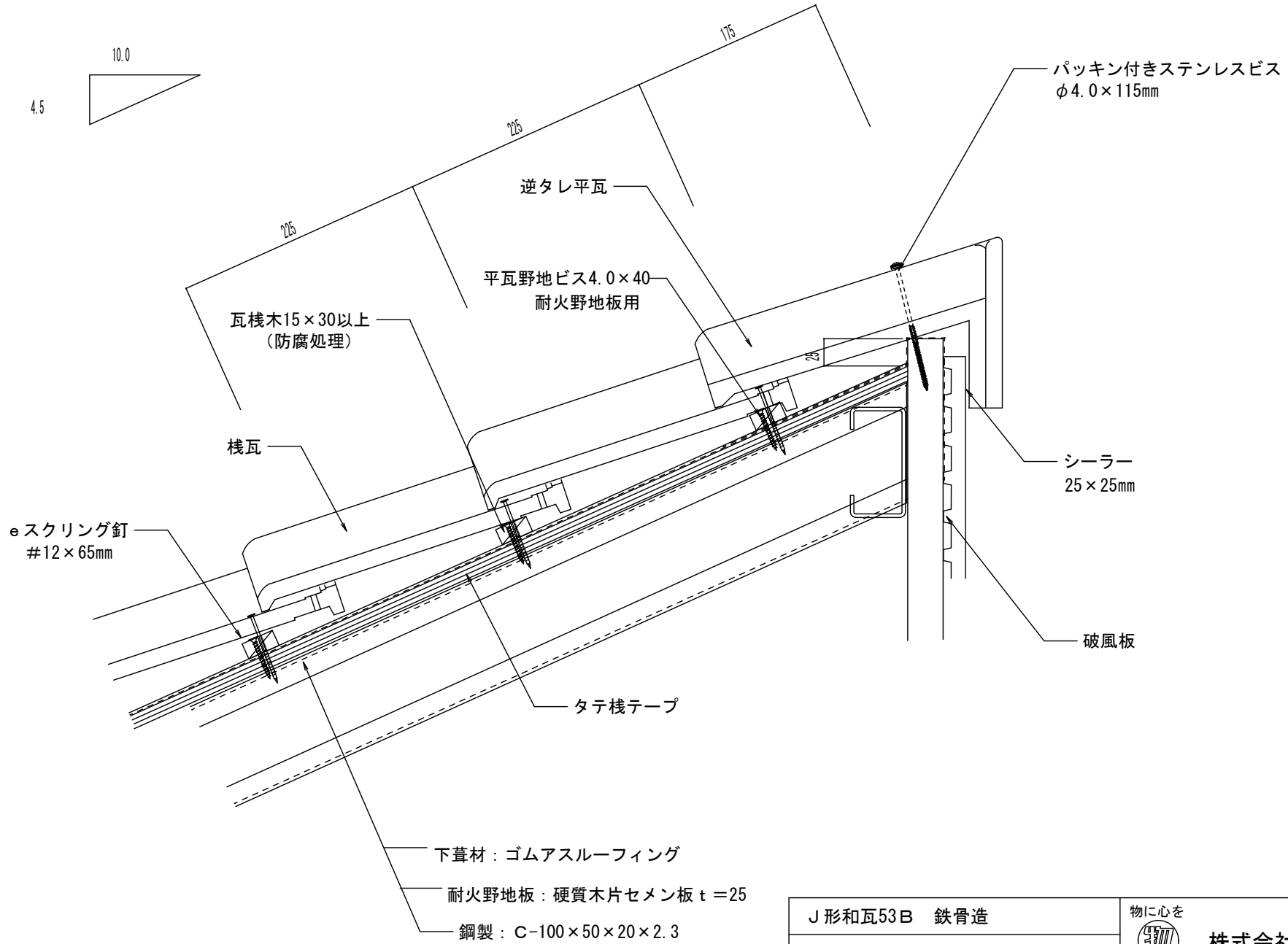

下葺材：ゴムアスルーフィング  
 耐火野地板：硬質木片セメン板 t=25  
 鋼製：C-100×50×20×2.3

J形和瓦53B 鉄骨造		物に心を  株式会社 丸 惣
在来工法 片流れ棟逆タレ平瓦		
No.014	S=1/5	Ver 1.0 2018. 12. 26 更新

本社/〒695-0024 鳥取県江津市二宮町神主1820番地5 TEL (0855) 53-0811 FAX (0855) 53-3823  
 彦田支店/〒699-5133 鳥取県彦田市神田町イ627番地1 TEL (0856) 31-5115 FAX (0856) 25-2100  
 福井営業所/〒916-8016 福井県福井市江堀町5番地11 TEL (0776) 34-8613 FAX (0776) 34-8614

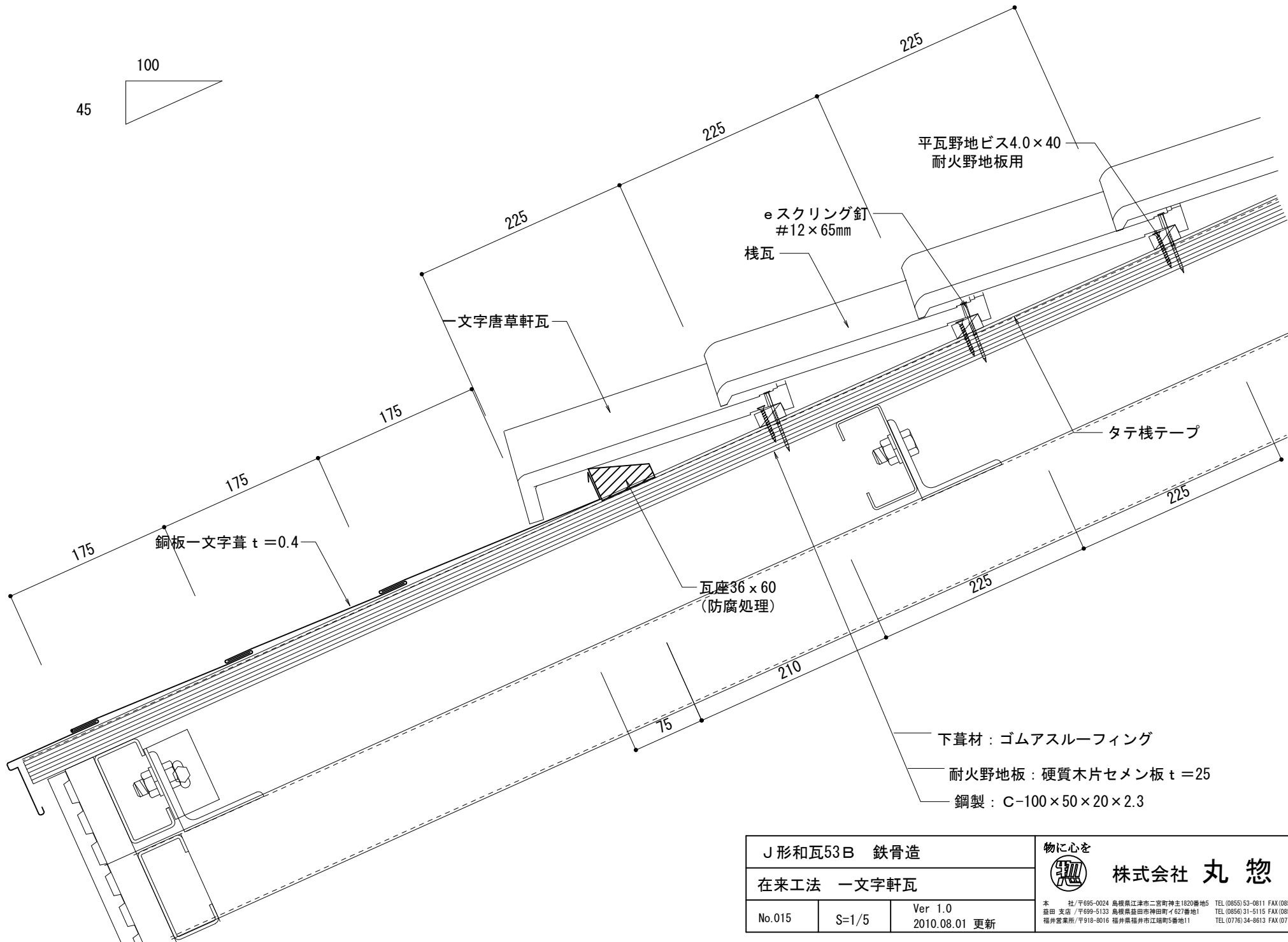

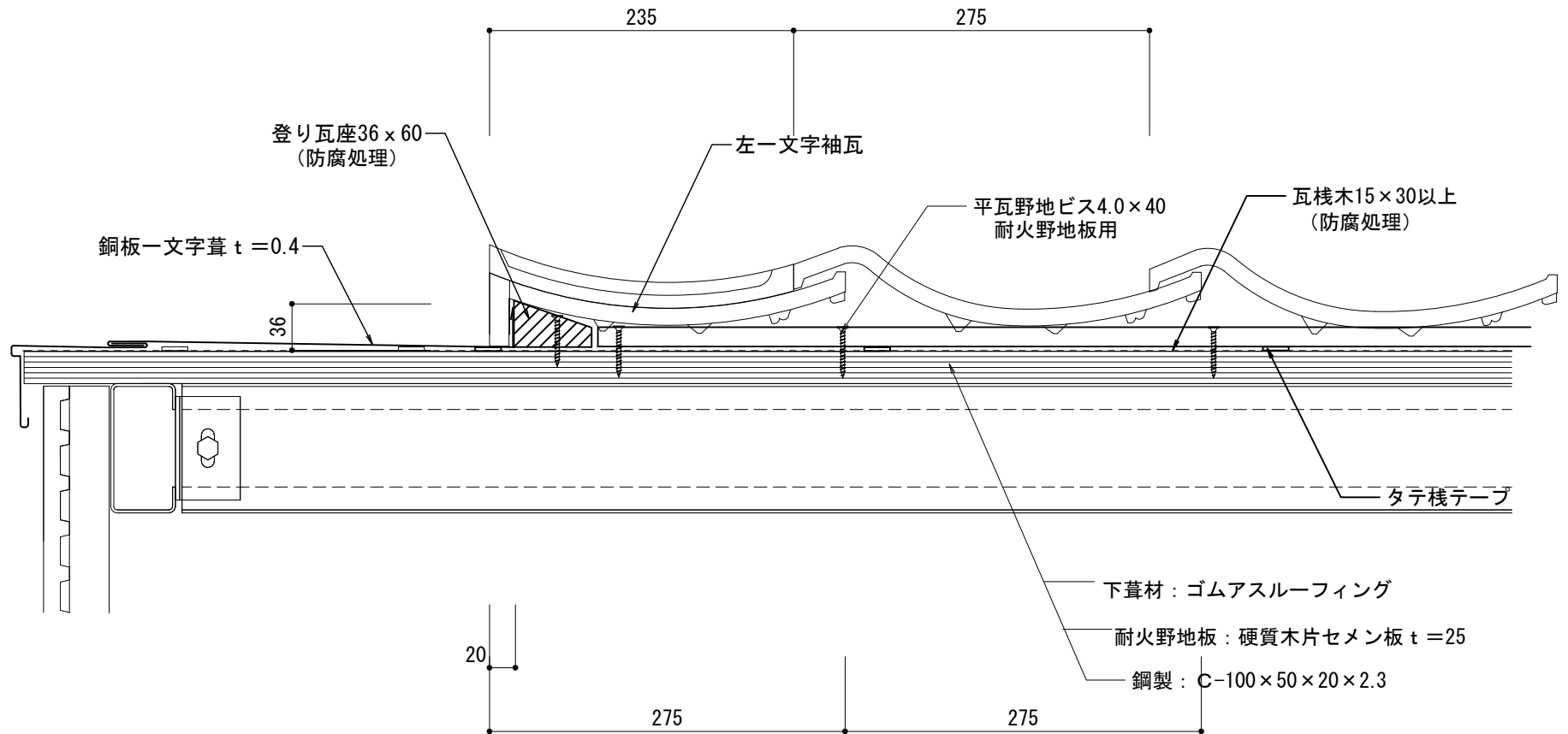

J形和瓦53B 鉄骨造		物に心を	
在来工法 一文字軒瓦		 <b>株式会社 丸惣</b>	
No.015	S=1/5	Ver 1.0 2010.08.01 更新	<small>本社/〒695-0024 島根県江津市二宮町神主1020番地5 TEL (0855) 53-0811 FAX (0855) 53-3623        益田支店/〒699-5133 島根県益田市神田町イ627番地1 TEL (0856) 31-5115 FAX (0856) 25-2100        福井営業所/〒918-8016 福井県福井市江端町5番地11 TEL (0776) 34-8613 FAX (0776) 34-8614</small>



J形和瓦53B 鉄骨造		物に心を	
在来工法 一文字袖瓦小【左】袖		 <b>株式会社 丸惣</b>	
No.016	S=1/5	Ver 1.0 2010.08.01 更新	<small>本社/〒695-0024 島根県江津市二宮町神主1020番地5 TEL (0855) 53-0811 FAX (0855) 53-3623  益田支店/〒699-5133 島根県益田市神田町イ627番地1 TEL (0856) 31-5115 FAX (0856) 25-2100  福井営業所/〒918-8016 福井県福井市江端町5番地11 TEL (0776) 34-8613 FAX (0776) 34-8614</small>

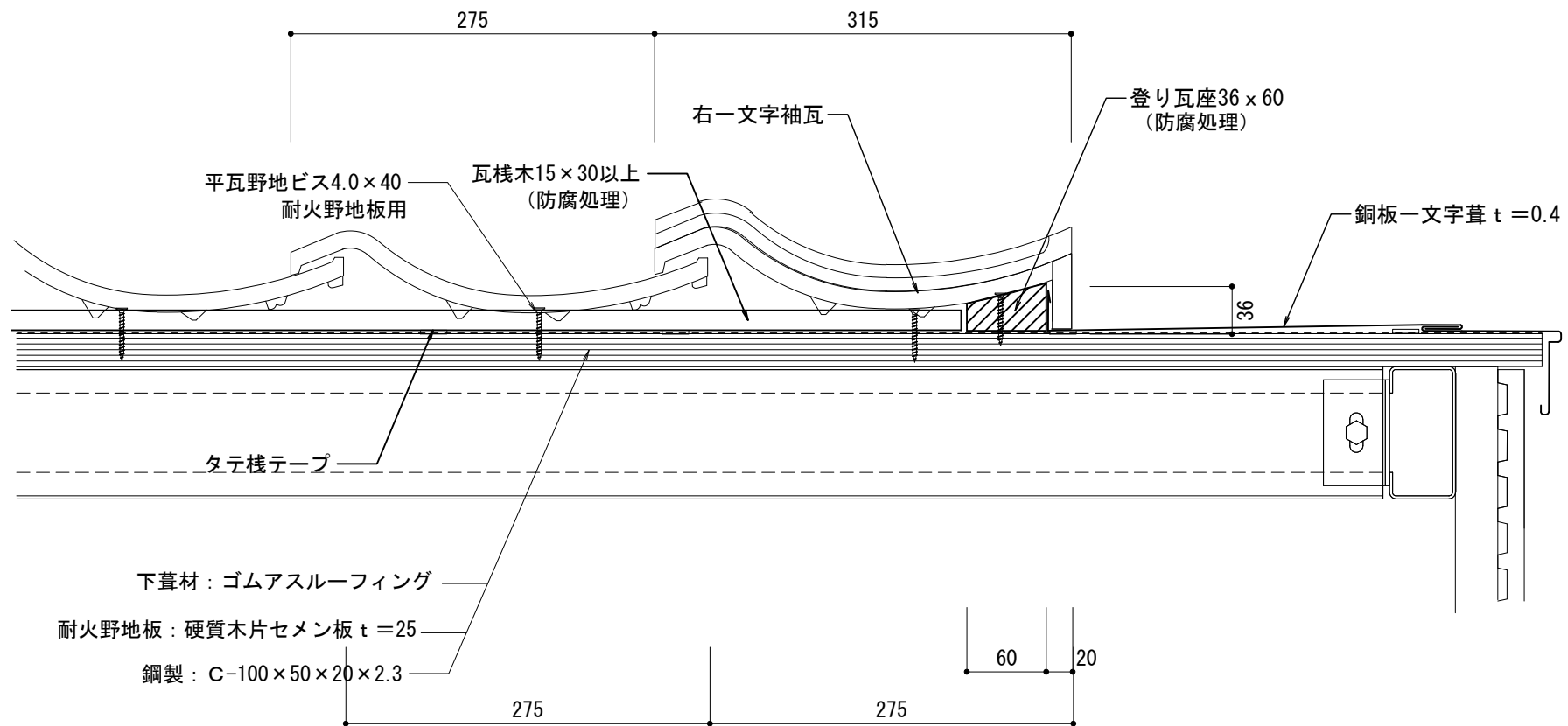



J形和瓦53B 鉄骨造		物に心を	
在来工法 一字袖瓦大【右】袖		 <b>株式会社 丸 惣</b>	
No.017	S=1/5	Ver 1.0 2010.08.01 更新	<small>本社/〒695-0024 島根県江津市二宮町神主1020番地5 TEL (0855) 53-0811 FAX (0855) 53-3623          高田 支店 / 〒699-5133 島根県高田市神田町イ627番地1 TEL (0856) 31-5115 FAX (0856) 25-2100          福井営業所 / 〒918-8016 福井県福井市江端町5番地11 TEL (0776) 34-8613 FAX (0776) 34-8614</small>